



Dell OptiPlex 9010 All-In-One (Touch) Manuale del proprietario

Modello normativo: W04C
Tipo normativo: W04C001



Messaggi di N.B., Attenzione e Avvertenza

-  **N.B.:** Un messaggio di N.B. indica informazioni importanti che contribuiscono a migliorare l'utilizzo del computer.
-  **ATTENZIONE:** Un messaggio di ATTENZIONE indica un danno potenziale all'hardware o la perdita di dati, e spiega come evitare il problema.
-  **AVVERTENZA:** Un messaggio di AVVERTENZA indica un rischio di danni materiali, lesioni personali o morte.

© 2013 Dell Inc. Tutti i diritti riservati.

Marchi commerciali utilizzati nel presente documento: Dell™, il logo Dell, Dell Boomi™, Dell Precision™, OptiPlex™, Latitude™, PowerEdge™, PowerVault™, PowerConnect™, OpenManage™, EqualLogic™, Compellent™, KACE™, FlexAddress™, Force10™, Venue™ e Vostro™ sono marchi commerciali di Dell Inc. Intel®, Pentium®, Xeon®, Core® e Celeron® sono marchi registrati di Intel Corporation negli Stati Uniti e in altri Paesi. AMD® è un marchio registrato e AMD Opteron™, AMD Phenom™ ed AMD Sempron™ sono marchi commerciali di Advanced Micro Devices, Inc. Microsoft®, Windows®, Windows Server®, Internet Explorer®, MS-DOS®, Windows Vista® e Active Directory® sono marchi commerciali o marchi registrati di Microsoft Corporation negli Stati Uniti e/o in altri Paesi. Red Hat® e Red Hat® Enterprise Linux® sono marchi registrati di Red Hat, Inc. negli Stati Uniti e/o in altri Paesi. Novell® e SUSE® sono marchi registrati di Novell Inc. negli Stati Uniti e/o in altri Paesi. Oracle® è un marchio registrato di Oracle Corporation e/o delle sue società affiliate. Citrix®, Xen®, XenServer® e XenMotion® sono marchi registrati o marchi commerciali di Citrix Systems, Inc. negli Stati Uniti e/o in altri Paesi. VMware®, vMotion®, vCenter®, vCenter SRM™ e vSphere® sono marchi registrati o marchi commerciali di VMWare, Inc. negli Stati Uniti o in altri Paesi. IBM® è un marchio registrato di International Business Machines Corporation.

2013 - 11

Rev. A01

Sommario

1 Operazioni con il computer	7
Interventi preliminari sui componenti interni del computer.....	7
Spegnimento del computer.....	8
Dopo gli interventi sui componenti interni del computer.....	8
Informazioni importanti.....	9
2 Rimozione e installazione dei componenti	11
Strumenti consigliati.....	11
Rimozione del piedistallo Video Electronics Standards Association (VESA).....	11
Installazione del supporto VESA.....	12
Rimozione del coperchio posteriore.....	12
Installazione del coperchio posteriore.....	13
Rimozione della memoria.....	13
Installazione della memoria.....	14
Rimozione dell'incastellatura di sostegno VESA.....	14
Installazione dell'incastellatura di sostegno VESA.....	15
Rimozione della scheda touchscreen.....	15
Installazione della scheda touchscreen.....	16
Rimozione della scheda del convertitore.....	16
Installazione della scheda del convertitore.....	16
Rimozione della protezione della scheda di sistema.....	17
Installazione della protezione della scheda di sistema.....	17
Rimozione della batteria pulsante.....	17
Installazione della batteria pulsante.....	18
Rimozione dell'unità ottica.....	18
Installazione dell'unità ottica.....	20
Rimozione del disco rigido.....	20
Installazione del disco rigido.....	21
Rimozione dell'interruttore di apertura.....	21
Installazione dell'interruttore di apertura.....	22
Rimozione della scheda Wireless Local Area Network (WLAN).....	23
Installazione della scheda WLAN.....	23
Rimozione della ventola dell'alimentatore.....	23
Installazione della ventola dell'alimentatore.....	24
Rimozione dell'unità alimentatore (PSU).....	25
Installazione dell'unità alimentatore.....	26
Rimozione del gruppo dissipatore di calore.....	26
Installazione del gruppo dissipatore di calore.....	26

Rimozione della protezione della scheda di Input/Output.....	27
Installazione della protezione della scheda di Input/Output.....	29
Rimozione della scheda del pulsante di alimentazione.....	29
Installazione della scheda del pulsante di alimentazione.....	30
Rimozione della ventola del processore.....	30
Installazione della ventola del processore.....	31
Rimozione del processore.....	31
Installazione del processore.....	31
Rimozione degli altoparlanti.....	32
Installazione degli altoparlanti.....	33
Rimozione della scheda di sistema.....	33
Layout della scheda di sistema.....	34
Installazione della scheda di sistema.....	35
Impostazioni del ponticello.....	36
Cancellazione della password CMOS.....	36
Disabilitazione della password.....	36
Rimozione del pannello dello schermo.....	37
Installazione del pannello dello schermo.....	41
Rimozione dei moduli dell'antenna.....	41
Installazione dei moduli dell'antenna.....	42
Rimozione della fotocamera.....	42
Installazione della fotocamera.....	43
3 Configurazione del sistema.....	45
Sequenza di avvio.....	45
Navigation Keys.....	45
Opzioni di configurazione del sistema — Configurazione del BIOS.....	46
Opzioni di installazione del sistema (per Windows 8).....	55
Updating the BIOS	65
System and Setup Password.....	65
Assigning a System Password and Setup Password.....	66
Modifica o eliminazione di una password esistente e/o della password del sistema.....	66
4 Diagnostica.....	69
Diagnostica della valutazione del sistema di pre avvio (ePSA).....	69
Autotest integrato dell'alimentatore.....	69
5 Risoluzione dei problemi sul computer.....	71
Informazioni importanti.....	71
Codici LED di alimentazione diagnostici.....	71
Codici bip.....	72
Messaggi di errore.....	72

6 Specifiche tecniche.....	75
7 Come contattare Dell	81

Operazioni con il computer

Interventi preliminari sui componenti interni del computer

Utilizzare le seguenti istruzioni di sicurezza per facilitare la protezione del computer da potenziali danni e per garantire la sicurezza personale. Salvo altresì indicato, ciascuna procedura inclusa nel presente documento presuppone che esistano le seguenti condizioni:

- L'utente ha letto le informazioni sulla sicurezza spedite assieme al computer.
- È possibile sostituire un componente o, se acquistato separatamente, installarlo eseguendo la procedura di rimozione nell'ordine inverso.

 **AVVERTENZA:** Prima di intervenire sui componenti interni del computer, leggere le informazioni sulla sicurezza spedite insieme al computer. Per ulteriori informazioni sulle protezioni ottimali, consultare la pagina iniziale della Regulatory Compliance (Conformità alle normative) all'indirizzo www.dell.com/regulatory_compliance.

 **ATTENZIONE:** Molte riparazioni possono essere effettuate esclusivamente da un tecnico di assistenza qualificato. L'utente può solo eseguire la risoluzione dei problemi e riparazioni semplici, come autorizzato nella documentazione del prodotto oppure come indicato dal servizio in linea o telefonico, o dal team del supporto. I danni causati dalla manutenzione non autorizzata dalla Dell non sono coperti dalla garanzia. Leggere e seguire le istruzioni di sicurezza fornite insieme al prodotto.

 **ATTENZIONE:** Per evitare scariche elettrostatiche, scaricare a terra l'elettricità statica del corpo utilizzando una fascetta da polso per la messa a terra o toccando ad intervalli regolari una superficie metallica non verniciata, come un connettore sul retro del computer.

 **ATTENZIONE:** Maneggiare i componenti e le schede con cura. Non toccare i componenti o i contatti su una scheda. Tenere una scheda dai bordi o dalla staffa di montaggio in metallo. Tenere un componente, come il processore, dai bordi non dai piedini.

 **ATTENZIONE:** Quando si scollega un cavo, tirarne il connettore o la linguetta di estrazione, non il cavo stesso. Alcuni cavi dispongono di connettori con linguette di blocco. Se si sta scollegando questo tipo di cavo, premere sulle linguette di blocco prima di scollegare il cavo. Mentre si tirano i connettori, mantenerli uniformemente allineati per evitare di piegarne i piedini. Inoltre, prima di collegare un cavo, accertarsi che entrambi i connettori siano allineati e orientati in modo corretto.

 **N.B.:** Il colore del computer e di alcuni componenti potrebbe essere diverso da quello mostrato in questo documento.

Per evitare di danneggiare il computer, eseguire la seguente procedura prima di cominciare ad intervenire sui componenti interni del computer.

1. Assicurarsi che la superficie di lavoro sia piana e pulita per evitare di graffiare il coperchio del computer.
2. Spegnerne il computer (consultare Spegnimento del computer).

 **ATTENZIONE:** Per scollegare un cavo di rete, scollegarlo prima dal computer e successivamente dal dispositivo di rete.

3. Scollegare dal computer tutti i cavi di rete.
4. Scollegare il computer e tutti i dispositivi collegati dalle rispettive prese elettriche.
5. Tenere premuto il pulsante di alimentazione mentre il computer è scollegato, per mettere a terra la scheda di sistema.
6. Rimuovere il coperchio.

 **ATTENZIONE:** Prima di toccare qualsiasi componente all'interno del computer, scaricare a terra l'elettricità statica del corpo toccando una superficie metallica non verniciata, come il metallo sul retro del computer. Durante l'intervento, toccare periodicamente una superficie metallica non verniciata per scaricare l'elettricità statica, che potrebbe danneggiare i componenti interni.

Spegnimento del computer

 **ATTENZIONE:** Per evitare la perdita di dati, salvare e chiudere i file aperti e uscire dai programmi in esecuzione prima di spegnere il computer.

1. Arrestare il sistema operativo:

– In Windows 8:

* Utilizzo di un dispositivo touch abilitato:

a. Passare il dito dal lato destro dello schermo, aprire il menu Accessi e selezionare **Impostazioni**.

b. Selezionare  e selezionare **Arresta il sistema**

* Utilizzo del mouse:

a. Puntare l'angolo in alto a destra dello schermo e fare clic su **Impostazioni**.

b. Fare clic  e selezionare **Arresta il sistema**.

– In Windows 7:

1. Fare clic su **Start** .

2. Fare clic su **Arresta il sistema**

o

1. fare clic su **Start** .

2. Quindi fare clic sulla freccia nell'angolo inferiore destro del menu **Start** come mostrato di seguito,



infine selezionare **Arresta il sistema**.

2. Accertarsi che il computer e tutti i dispositivi collegati siano spenti. Se il computer e i dispositivi collegati non si spengono automaticamente quando si arresta il sistema operativo, tenere premuto il pulsante di accensione per circa 6 secondi per spegnerli.

Dopo gli interventi sui componenti interni del computer



Una volta completate le procedure di ricollocamento, accertarsi di aver collegato tutti i dispositivi esterni, le schede e i cavi prima di accendere il computer.

1. Riposizionare il coperchio.

 **ATTENZIONE:** Per collegare un cavo di rete, inserire prima il cavo nella periferica di rete, poi collegarlo al computer.

2. Collegare al computer tutti i cavi telefonici o di rete.
3. Collegare il computer e tutti i dispositivi collegati alle rispettive prese elettriche.
4. Accendere il computer.
5. Verificare il corretto funzionamento del computer, eseguendo Dell Diagnostics.

Informazioni importanti

-  **N.B.:** Evitare di utilizzare il touchscreen in ambienti polverosi, caldi o umidi.
-  **N.B.:** Un'improvvisa variazione della temperatura può causare condensa sulla superficie interna dello schermo in vetro, che scompare dopo breve e non compromette il normale utilizzo.

Rimozione e installazione dei componenti

La seguente sezione fornisce informazioni dettagliate su come rimuovere o installare i componenti dal computer.

Strumenti consigliati

Le procedure in questo documento potrebbero richiedere i seguenti strumenti:

- Cacciavite a lama piatta piccolo
- Cacciavite a croce
- Graffietto piccolo in plastica

Rimozione del piedistallo Video Electronics Standards Association (VESA)

1. Seguire le procedure descritte in *Prima di effettuare interventi sui componenti interni del computer*.
2. Posizionare il computer su una superficie piatta, con lo schermo rivolto verso il basso.
3. Con un cacciavite di plastica, rimuovere il coperchio partendo dalle tacche sul fondo .

 **N.B.:** Utilizzare il cacciavite di plastica con attenzione per non danneggiare il coperchio del supporto VESA.



4. Sollevare ed estrarre il coperchio VESA dal computer.



5. Rimuovere le viti che fissano il supporto VESA al computer. Estrarre il supporto VESA dal computer.

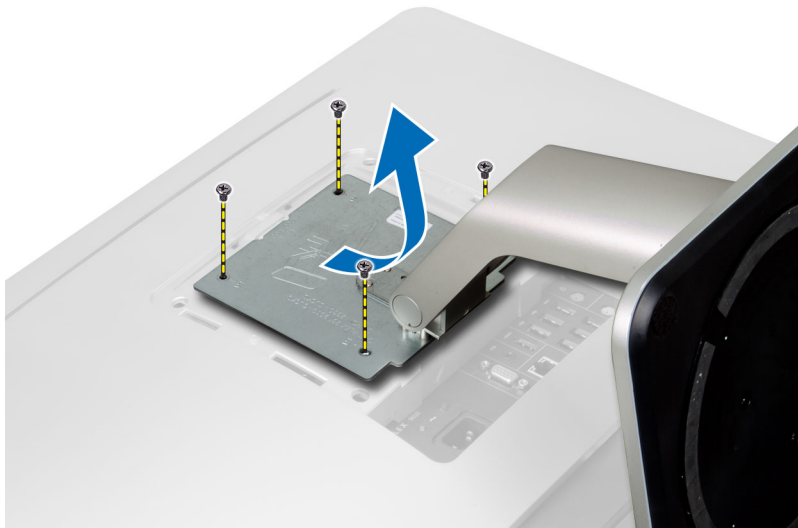

Installazione del supporto VESA

1. Allineare e posizionare il supporto VESA nella parte posteriore del computer.
2. Serrare le viti che fissano il supporto VESA al computer.
3. Posizionare e premere il coperchio VESA sul computer finché non scatta in posizione.
4. Seguire le procedure descritte in *Dopo aver effettuato gli interventi sui componenti interni del computer*.

Rimozione del coperchio posteriore

1. Seguire le procedure descritte in *Prima di effettuare interventi sui componenti interni del computer*.
2. Rimuovere il supporto VESA.
3. Rimuovere le viti dalla base del computer.

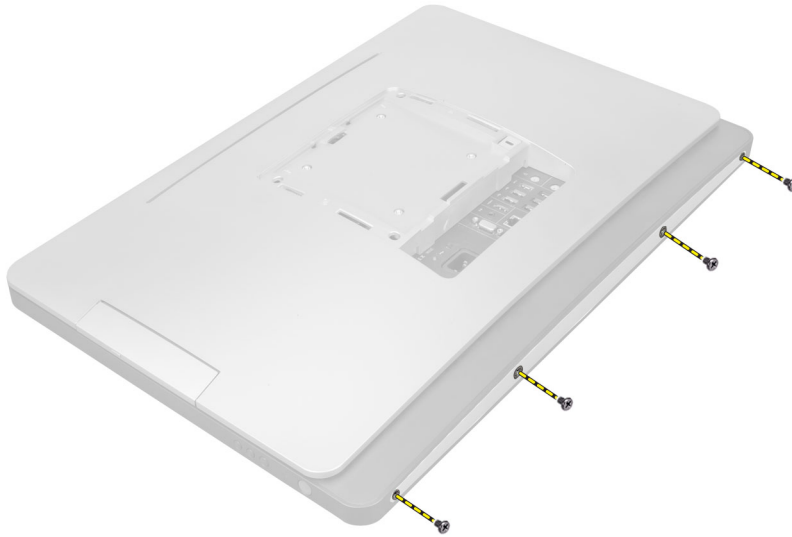

4. Sollevare e rimuovere il coperchio dal computer utilizzando le tacche vicino al pannello di Input/Output.



Installazione del coperchio posteriore

1. Posizionare il coperchio sulla parte posteriore del computer utilizzando le tacche vicino al pannello di Input/Output.
2. Serrare le viti che fissano il coperchio della base al computer.
3. Installare il supporto VESA.
4. Seguire le procedure descritte in *Dopo aver effettuato gli interventi sui componenti interni del computer.*

Rimozione della memoria

1. Seguire le procedure descritte in *Prima di effettuare interventi sui componenti interni del computer.*
2. Rimuovere:
 - a) supporto VESA
 - b) coperchio posteriore

3. Sollevare e spostare la protezione della memoria verso l'esterno.

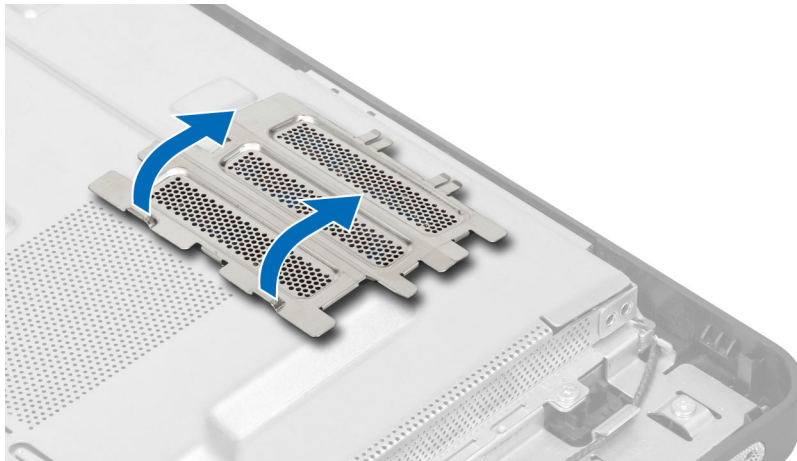

4. Fare leva sui ganci di blocco del modulo della memoria finché questo non salta fuori dall'alloggiamento. Sollevare ed estrarre il modulo della memoria dal connettore.

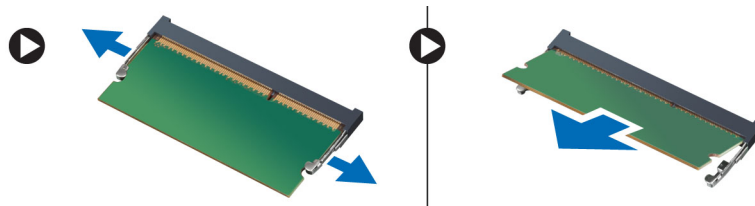

Installazione della memoria

1. Allineare la tacca sulla scheda di memoria alla linguetta nel connettore della scheda di sistema.
2. Premere verso il basso il modulo della memoria finché le linguette di rilascio non scattano in posizione.
3. Riposizionare la protezione della memoria.
4. Installare:
 - a) coperchio posteriore
 - b) supporto VESA
5. Seguire le procedure descritte in *Dopo aver effettuato gli interventi sui componenti interni del computer.*

Rimozione dell'incastellatura di sostegno VESA

1. Seguire le procedure descritte in *Prima di effettuare interventi sui componenti interni del computer.*
2. Rimuovere:
 - a) supporto VESA
 - b) coperchio posteriore
3. Rimuovere le viti che fissano l'incastellatura di sostegno VESA al computer. Sollevare ed estrarre il sostegno dal computer.

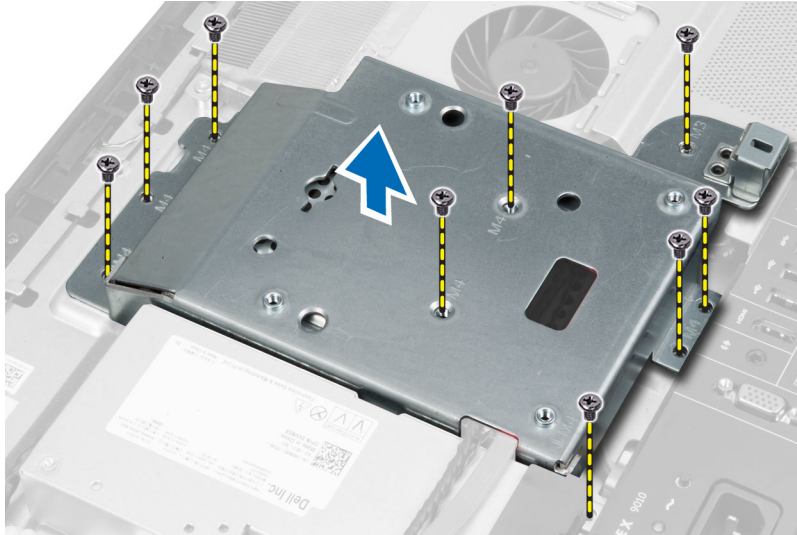

Installazione dell'incastellatura di sostegno VESA

1. Allineare e posizionare il sostegno nella parte posteriore del computer.
2. Serrare le viti che fissano l'incastellatura di sostegno VESA al computer.
3. Installare:
 - a) coperchio posteriore
 - b) supporto VESA
4. Seguire le procedure descritte in *Dopo aver effettuato gli interventi sui componenti interni del computer.*

Rimozione della scheda touchscreen

1. Seguire le procedure descritte in *Prima di effettuare interventi sui componenti interni del computer.*
2. Rimuovere:
 - a) supporto VESA
 - b) coperchio posteriore
 - c) staffa di montaggio VESA
3. Premere i lati della schermatura della scheda touchscreen per sbloccare le tacche che la fissano allo chassis e rimuovere la schermatura della scheda touchscreen dallo chassis. Scollegare il cavo della scheda di sistema dal connettore del cavo della scheda touchscreen. Sollevare il dispositivo di chiusura del connettore e scollegare i cavi della scheda touchscreen dalla scheda.

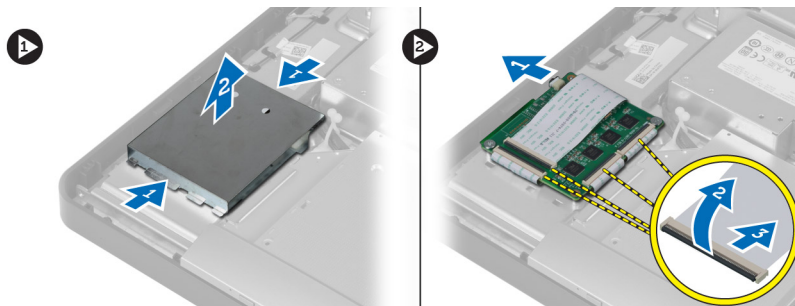

4. Rimuovere le viti che fissano la scheda touchscreen allo chassis. Sollevare e rimuovere la scheda touchscreen dallo chassis.

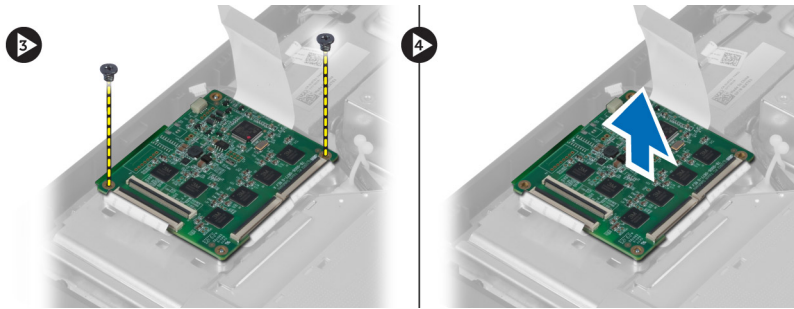

Installazione della scheda touchscreen

1. Serrare le viti che fissano la scheda touchscreen allo chassis.
2. Collegare tutti i cavi della scheda touchscreen ai connettori sulla scheda touchscreen e bloccare i dispositivi di chiusura.
3. Collegare il cavo della scheda di sistema al connettore del cavo della scheda touchscreen.
4. Allineare e premere i lati della schermatura della scheda touchscreen per fissare le tacche negli slot e far scattare la schermatura in posizione.
5. Installare:
 - a) staffa di montaggio VESA
 - b) coperchio posteriore
 - c) supporto VESA
6. Seguire le procedure descritte in *Dopo aver effettuato gli interventi sui componenti interni del computer.*

Rimozione della scheda del convertitore

1. Seguire le procedure descritte in *Prima di effettuare interventi sui componenti interni del computer.*
2. Rimuovere:
 - a) supporto VESA
 - b) coperchio posteriore
3. Scollegare i cavi della luce posteriore e del convertitore dalla scheda del convertitore. Rimuovere le viti che fissano la scheda del convertitore al computer. Sollevare e rimuovere la scheda del convertitore dal computer.

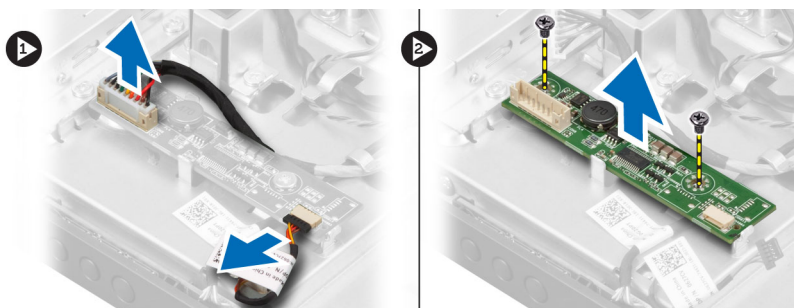

Installazione della scheda del convertitore

1. Posizionare la scheda del convertitore.
2. Rimuovere le viti che fissano la scheda del convertitore al computer.
3. Collegare i cavi della luce posteriore e del convertitore alla scheda del convertitore.

4. Installare:
 - a) coperchio posteriore
 - b) supporto VESA
5. Seguire le procedure descritte in *Dopo aver effettuato gli interventi sui componenti interni del computer.*

Rimozione della protezione della scheda di sistema

1. Seguire le procedure descritte in *Prima di effettuare interventi sui componenti interni del computer.*
2. Rimuovere:
 - a) supporto VESA
 - b) coperchio posteriore
 - c) incastellatura di sostegno VESA
3. Rimuovere le viti che fissano la protezione della scheda di sistema al computer. Sollevare e rimuovere la protezione della scheda di sistema dal computer.

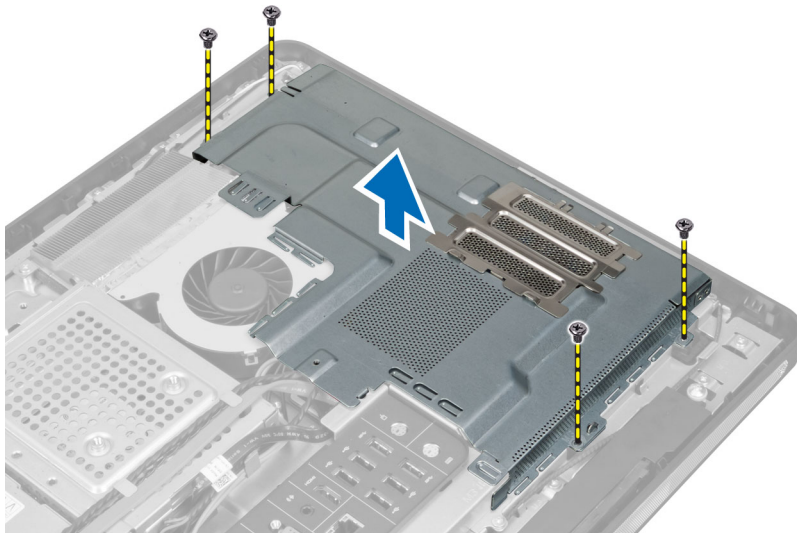

Installazione della protezione della scheda di sistema

1. Allineare e posizionare la protezione della scheda di sistema nella parte posteriore del computer.
2. Serrare le viti che fissano la protezione della scheda di sistema al computer.
3. Installare:
 - a) incastellatura di sostegno VESA
 - b) coperchio posteriore
 - c) supporto VESA
4. Seguire le procedure descritte in *Dopo aver effettuato gli interventi sui componenti interni del computer.*

Rimozione della batteria pulsante

1. Seguire le procedure descritte in *Prima di effettuare interventi sui componenti interni del computer.*
2. Rimuovere:
 - a) supporto VESA
 - b) coperchio posteriore

- c) protezione della scheda di sistema
3. Premere il dispositivo di rilascio della batteria. La batteria fuoriesce dalla presa; sollevare la batteria pulsante dal computer.

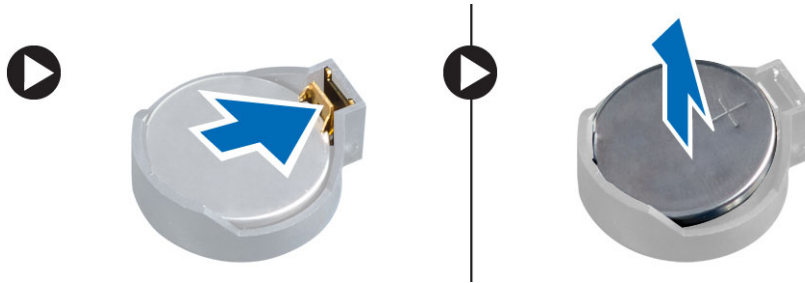

Installazione della batteria pulsante

1. Posizionare la batteria pulsante nell'alloggiamento sulla scheda di sistema.
2. Premere la batteria pulsante verso il basso fino a quando il dispositivo di sblocco non scatta in posizione bloccandola.
3. Installare:
 - a) protezione della scheda di sistema
 - b) coperchio della batteria
 - c) supporto VESA
4. Seguire le procedure descritte in *Dopo aver effettuato gli interventi sui componenti interni del computer.*

Rimozione dell'unità ottica

1. Seguire le procedure descritte in *Prima di effettuare interventi sui componenti interni del computer.*
2. Rimuovere:
 - a) supporto VESA
 - b) coperchio posteriore
 - c) incastellatura di sostegno VESA
3. Rimuovere le viti che fissano il supporto dell'unità ottica al computer.

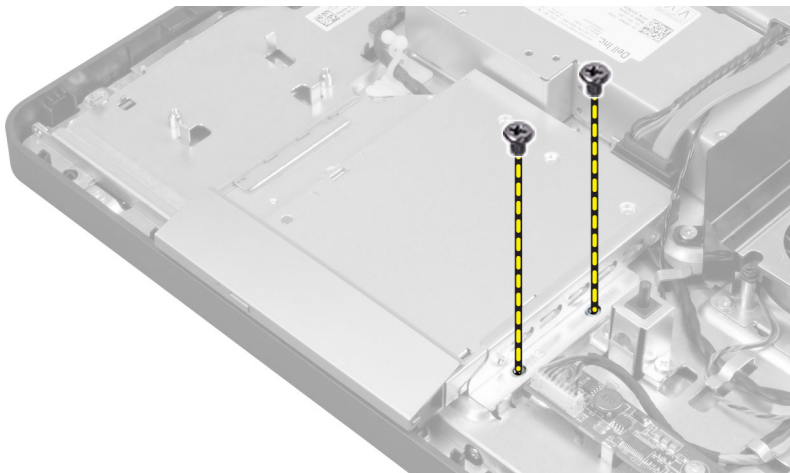

4. Far scivolare verso l'esterno l'unità ottica. Scollegare il cavo dell'unità ottica.

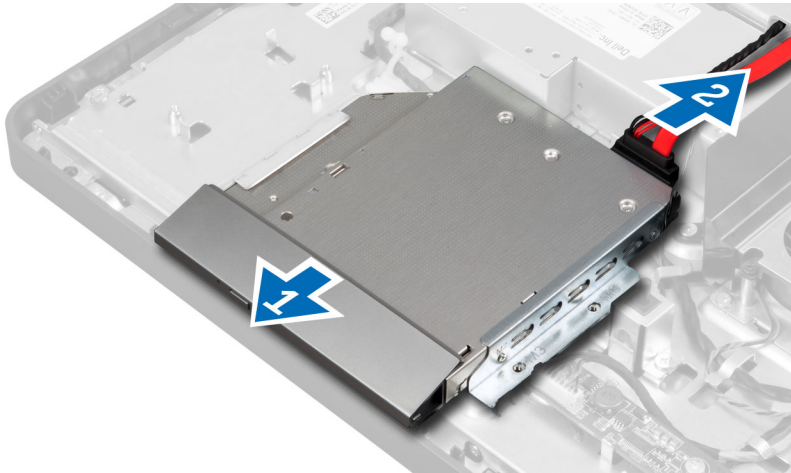

5. Sollevare ed estrarre l'unità ottica dal computer.

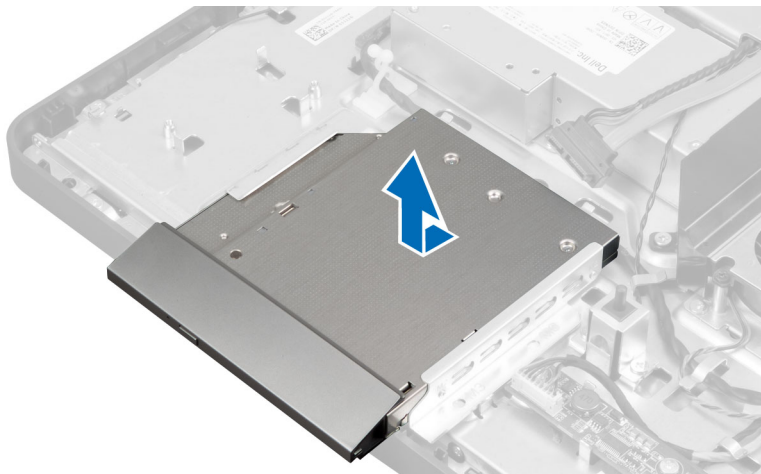

6. Rimuovere le viti che fissano il supporto dell'unità ottica a quest'ultima. Rimuovere il supporto dall'unità ottica.



Installazione dell'unità ottica

1. Posizionare il supporto dell'unità ottica nell'unità ottica.
2. Serrare le viti che fissano il supporto all'unità ottica.
3. Allineare e far scivolare l'unità ottica nell'alloggiamento.
4. Collegare il cavo dell'unità ottica.
5. Serrare le viti che fissano l'unità ottica al computer.
6. Installare:
 - a) incastellatura di sostegno VESA
 - b) coperchio posteriore
 - c) supporto VESA
7. Seguire le procedure descritte in *Dopo aver effettuato gli interventi sui componenti interni del computer.*

Rimozione del disco rigido

1. Seguire le procedure descritte in *Prima di effettuare interventi sui componenti interni del computer.*
2. Rimuovere:
 - a) supporto VESA
 - b) coperchio posteriore
 - c) incastellatura di sostegno VESA
3. Sfilare i cavi dalle tacche sul supporto del disco rigido. Scollegare i cavi dal relativo disco rigido.

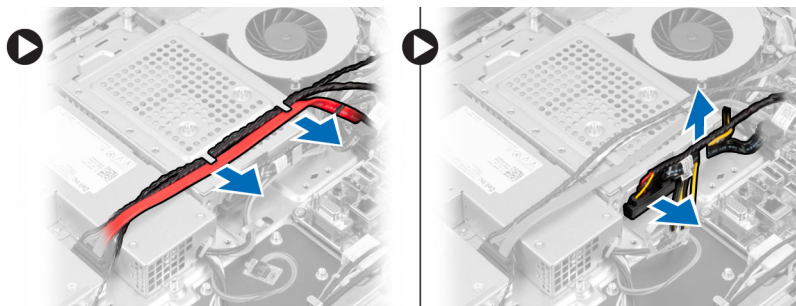

4. Rimuovere le viti che fissano il supporto del disco rigido alla scheda di sistema. Far scivolare, sollevare e rimuovere il supporto del disco rigido dal computer.

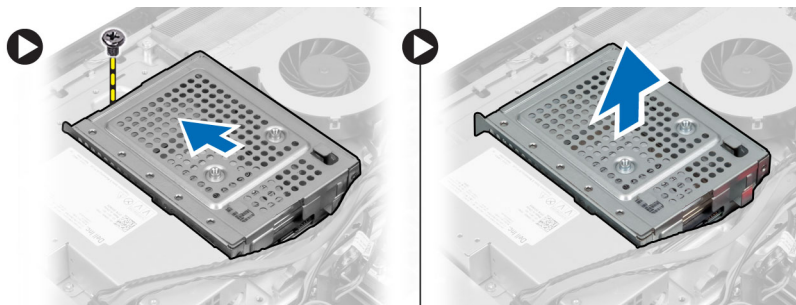

5. Per un disco rigido da 2,5 pollici, rimuovere le viti che fissano il disco rigido al relativo supporto. Far scivolare e rimuovere il disco rigido dal relativo supporto. Rimuovere le viti che fissano il box del disco rigido al disco rigido.

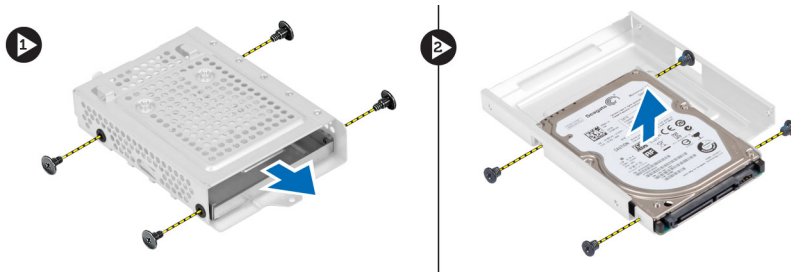

6. Per un disco rigido da 3,5 pollici, rimuovere le viti che fissano il disco rigido al relativo supporto. Far scivolare e rimuovere il disco rigido dal relativo supporto.



Installazione del disco rigido

1. Per un disco rigido da 3,5 pollici, far scivolare il disco rigido nel relativo supporto. Serrare le viti che fissano il disco rigido al relativo supporto.
2. Per un disco rigido da 2,5 pollici, serrare le viti che fissano il disco rigido al relativo box. Far scivolare il disco rigido nel relativo supporto. Serrare le viti che fissano il disco rigido al relativo supporto.
3. Allineare e posizionare il supporto del disco rigido nel computer. Serrare le viti che fissano il supporto del disco rigido alla scheda di sistema.
4. Collegare il cavo del disco rigido al disco rigido. Inserire i cavi nelle tacche sul supporto del disco rigido.
5. Installare:
 - a) incastellatura di sostegno VESA
 - b) coperchio posteriore
 - c) supporto VESA
6. Seguire le procedure descritte in *Dopo aver effettuato gli interventi sui componenti interni del computer.*

Rimozione dell'interruttore di apertura

1. Seguire le procedure descritte in *Prima di effettuare interventi sui componenti interni del computer.*
2. Rimuovere:
 - a) supporto VESA
 - b) coperchio posteriore
 - c) incastellatura di sostegno VESA
 - d) protezione della scheda di sistema

3. Scollegare il cavo dell'interruttore dal connettore nella scheda di sistema. Sfilare il cavo dalle tacche sul computer

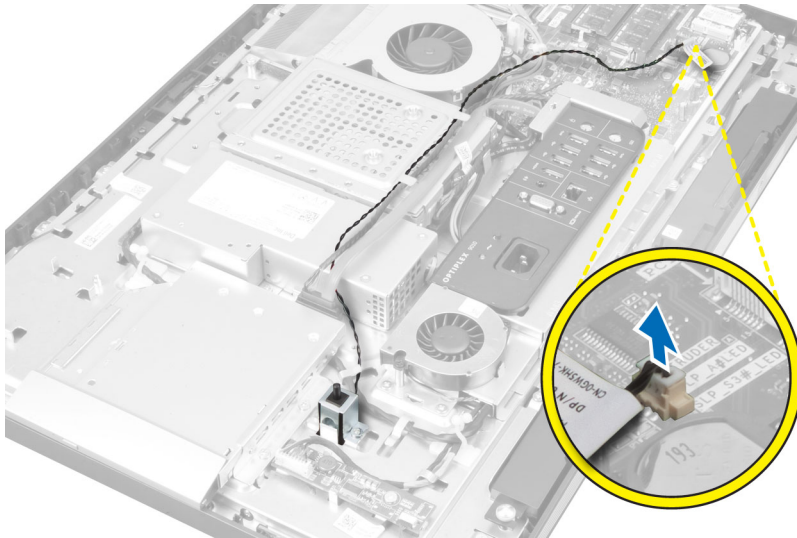

4. Rimuovere le viti che fissano l'interruttore di apertura al telaio. Sollevare l'interruttore di apertura e rimuoverlo dal computer.

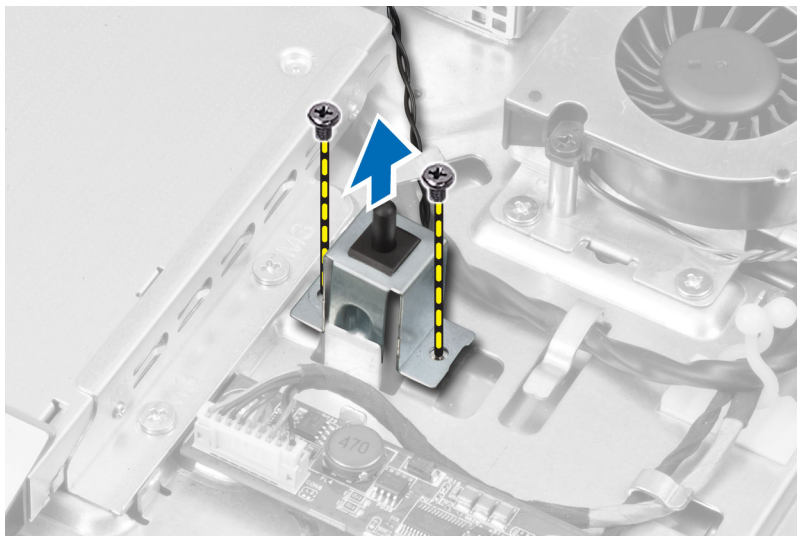

Installazione dell'interruttore di apertura

1. Posizionare l'interruttore di apertura sul computer e serrare le viti per fissarlo al telaio.
2. Inserire il cavo nelle tacche sul telaio e collegare l'interruttore di apertura al connettore sulla scheda di sistema.
3. Installare:
 - a) protezione della scheda di sistema
 - b) incastellatura di sostegno VESA
 - c) coperchio posteriore
 - d) supporto VESA
4. Seguire le procedure descritte in *Dopo aver effettuato gli interventi sui componenti interni del computer.*

Rimozione della scheda Wireless Local Area Network (WLAN)

1. Seguire le procedure descritte in *Prima di effettuare interventi sui componenti interni del computer.*
2. Rimuovere:
 - a) supporto VESA
 - b) coperchio posteriore
 - c) incastellatura di sostegno VESA
 - d) protezione della scheda di sistema
3. Scollegare i cavi WLAN. Rimuovere le viti che fissano la scheda WLAN alla scheda di sistema. Rimuovere la scheda WLAN dal connettore.

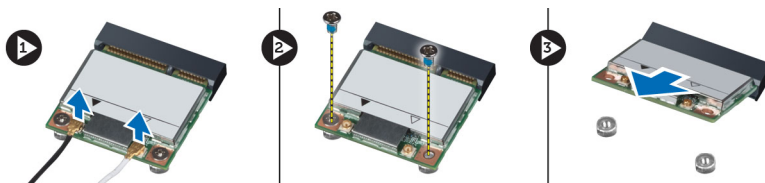

Installazione della scheda WLAN

1. Allineare e posizionare la scheda WLAN sul connettore.
2. Serrare le viti per fissare la scheda WLAN alla scheda di sistema.
3. Collegare i cavi WLAN.
4. Installare:
 - a) protezione della scheda di sistema
 - b) incastellatura di sostegno VESA
 - c) coperchio posteriore
 - d) supporto VESA
5. Seguire le procedure descritte in *Dopo aver effettuato gli interventi sui componenti interni del computer.*

Rimozione della ventola dell'alimentatore

1. Seguire le procedure descritte in *Prima di effettuare interventi sui componenti interni del computer.*
2. Rimuovere:
 - a) supporto VESA
 - b) coperchio posteriore
 - c) incastellatura di sostegno VESA
 - d) protezione della scheda di sistema
3. Rimuovere le viti che fissano il supporto della ventola al telaio. Sollevare ed estrarre il supporto della ventola dal computer.

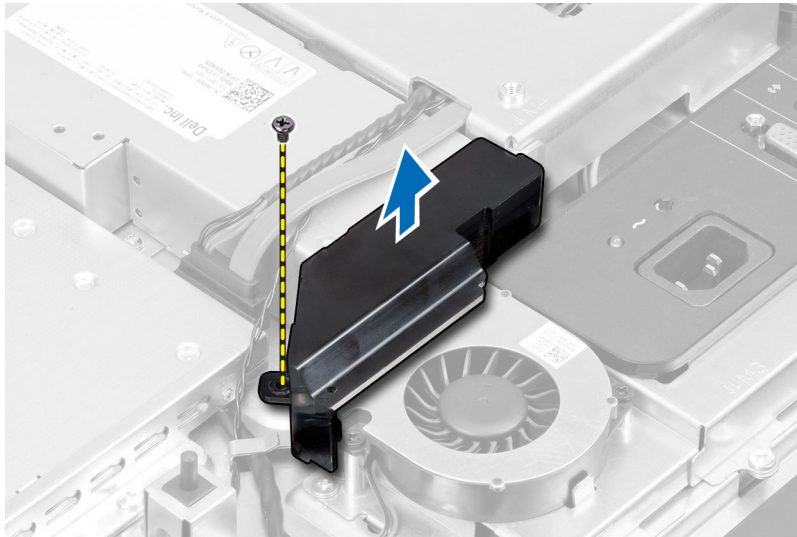

4. Rimuovere le viti che fissano la ventola dell'alimentatore al suo telaio ed estrarla dal computer.

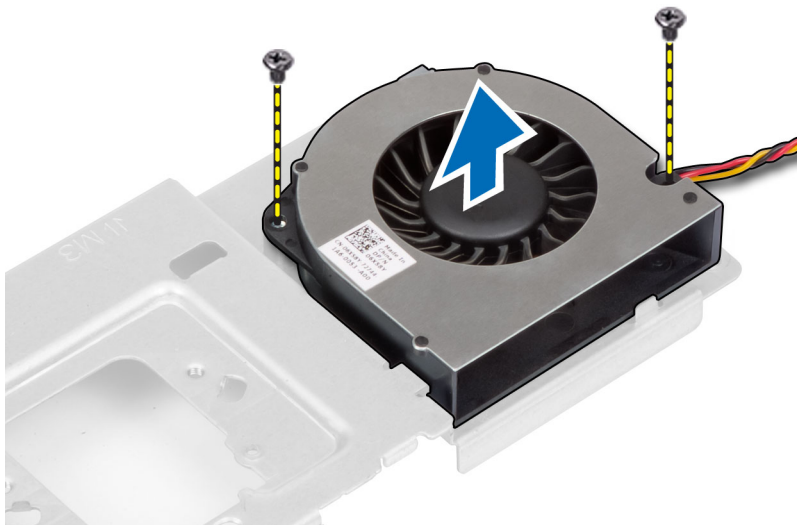

Installazione della ventola dell'alimentatore

1. Posizionare la ventola dell'alimentatore sul computer e serrare le viti per fissarla al telaio.
2. Allineare e posizionare il supporto della ventola nel computer.
3. Serrare le viti per fissare il supporto della ventola al telaio.
4. Installare:
 - a) protezione della scheda di sistema
 - b) incastellatura di sostegno VESA
 - c) coperchio posteriore
 - d) supporto VESA
5. Seguire le procedure descritte in *Dopo aver effettuato gli interventi sui componenti interni del computer.*

Rimozione dell'unità alimentatore (PSU)

1. Seguire le procedure descritte in *Prima di effettuare interventi sui componenti interni del computer*.
2. Rimuovere:
 - a) supporto VESA
 - b) coperchio posteriore
 - c) incastellatura di sostegno VESA
 - d) protezione della scheda di sistema
 - e) protezione della scheda di Input/Output
 - f) ventola di alimentazione
3. Premere la linguetta e scollegare il cavo dell'alimentazione dal connettore sulla scheda di sistema. Sfilare il cavo dai ganci sul computer.

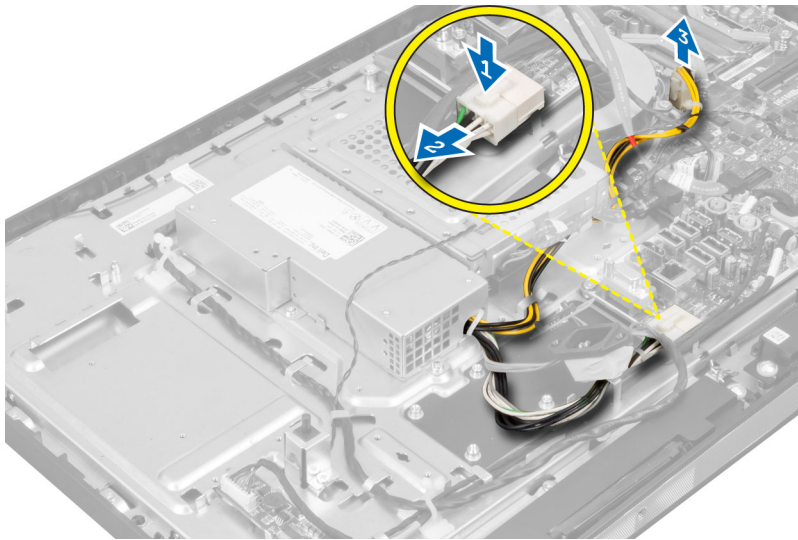

4. Rimuovere le viti che fissano l'unità alimentatore (PSU) al telaio. Sollevare ed estrarre l'unità alimentatore dal computer.

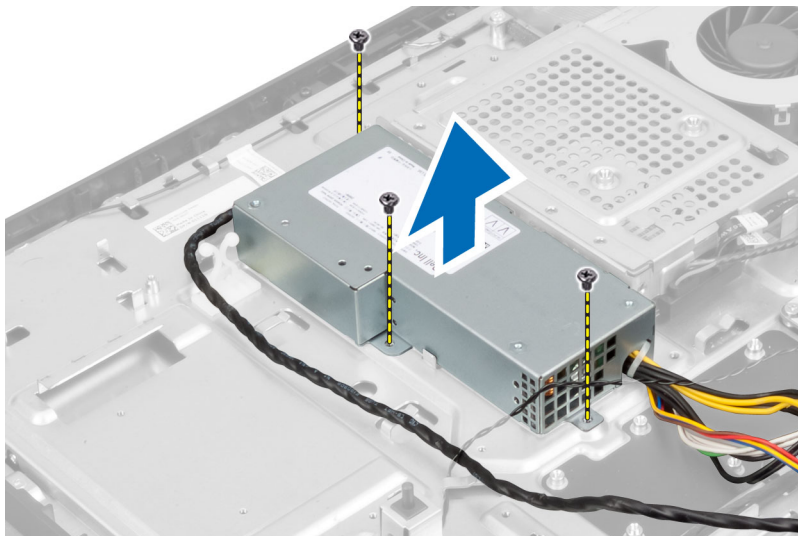

Installazione dell'unità alimentatore

1. Posizionare l'unità alimentatore sul computer.
2. Serrare le viti che fissano l'unità alimentatore al telaio.
3. Inserire il cavo nei ganci del computer.
4. Scollegare il cavo di alimentazione dal connettore sulla scheda di sistema.
5. Installare:
 - a) ventola di alimentazione
 - b) protezione della scheda di Input/Output
 - c) protezione della scheda di sistema
 - d) incastellatura di sostegno VESA
 - e) coperchio posteriore
 - f) supporto VESA
6. Seguire le procedure descritte in *Dopo aver effettuato gli interventi sui componenti interni del computer.*

Rimozione del gruppo dissipatore di calore

1. Seguire le procedure descritte in *Prima di effettuare interventi sui componenti interni del computer.*
2. Rimuovere:
 - a) supporto VESA
 - b) coperchio posteriore
 - c) incastellatura di sostegno VESA
 - d) protezione della scheda di sistema
3. Rimuovere le viti che fissano il modulo termico al telaio. Sollevare ed estrarre il gruppo dissipatore di calore dal computer.

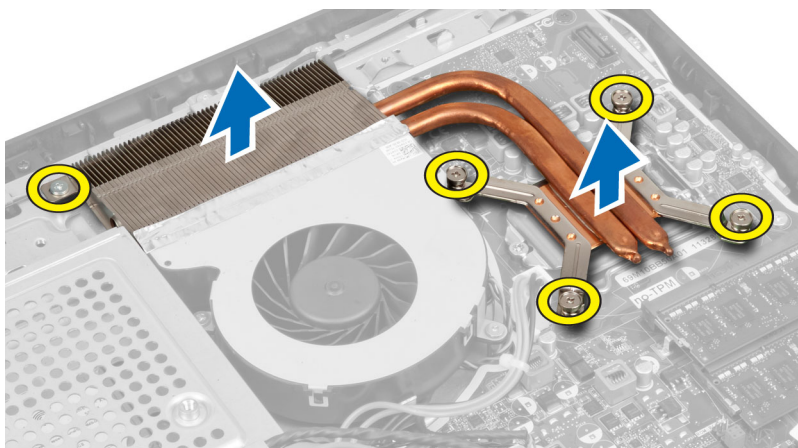

Installazione del gruppo dissipatore di calore

1. Allineare e posizionare il gruppo dissipatore di calore nel computer.
2. Serrare le viti per fissare il gruppo dissipatore di calore al telaio.
3. Installare:
 - a) protezione della scheda di sistema

- b) incastellatura di sostegno VESA
 - c) coperchio posteriore
 - d) supporto VESA
4. Seguire le procedure descritte in *Dopo aver effettuato gli interventi sui componenti interni del computer.*

Rimozione della protezione della scheda di Input/Output

1. Seguire le procedure descritte in *Prima di effettuare interventi sui componenti interni del computer.*
2. Rimuovere:
 - a) supporto VESA
 - b) coperchio posteriore
 - c) incastellatura di sostegno VESA
 - d) protezione della scheda di sistema
 - e) ventola di alimentazione
3. Sollevare e rimuovere il pannello di Input/Output dal computer.



4. Rimuovere le viti che fissano il cavo dell'alimentazione alla protezione della scheda di Input/Output.

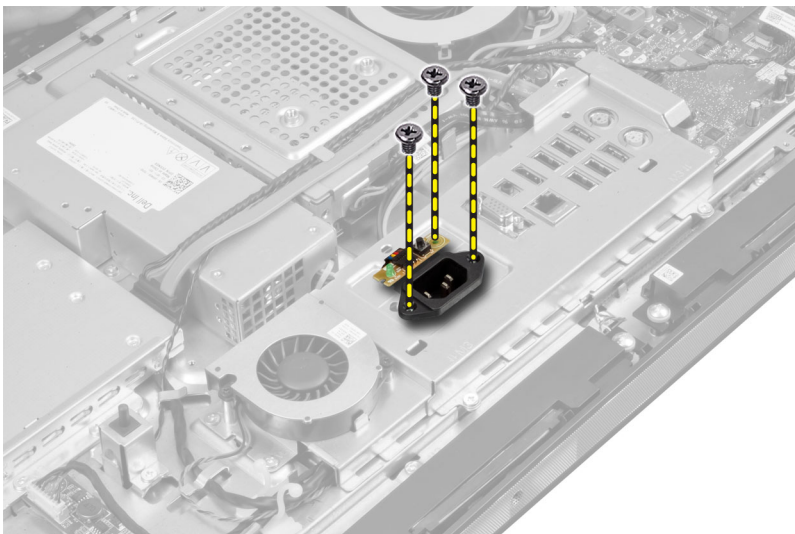

5. Rimuovere le viti che fissano la protezione della scheda di Input/Output al telaio. Allentare il cavo dell'alimentazione e spingerlo nella presa.

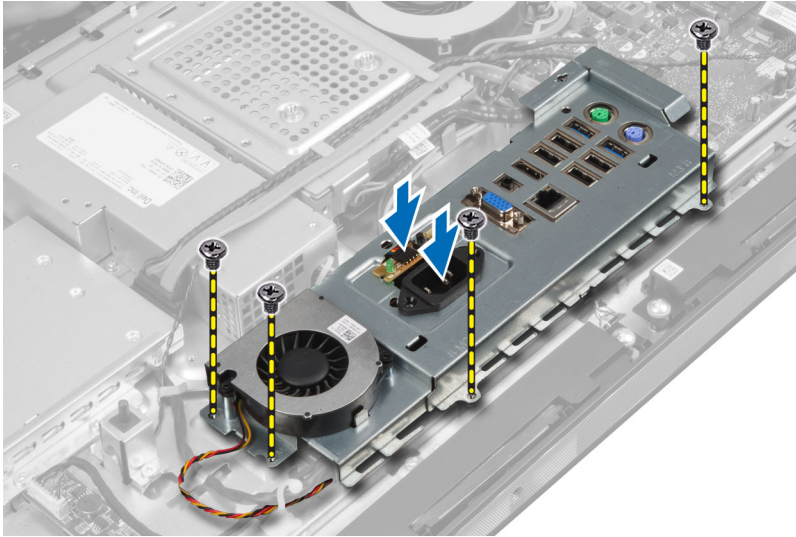

6. Girare la protezione della scheda di Input/Output e rimuoverla dal computer.

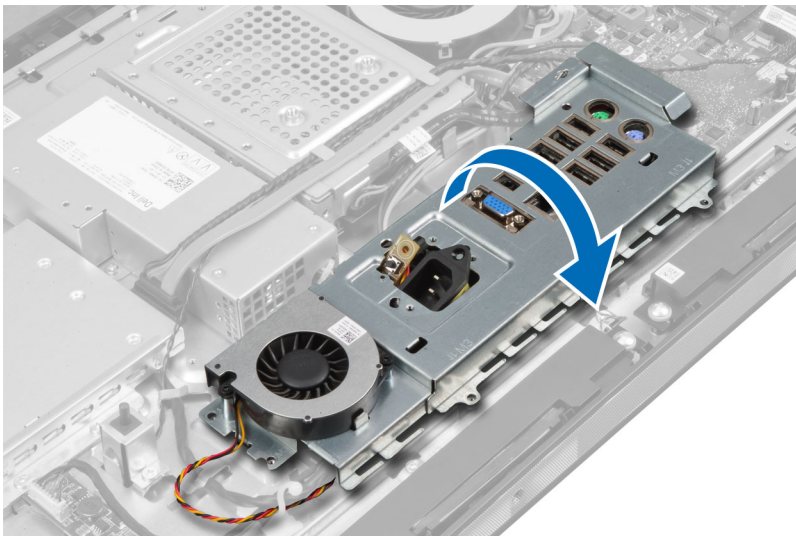

7. Scollegare il cavo dell'alimentazione.



Installazione della protezione della scheda di Input/Output

1. Collegare il cavo dell'alimentazione.
2. Posizionare la protezione della scheda di Input/Output sul computer.
3. Far passare il cavo dell'alimentazione e fissarlo nella presa. Serrare le viti per fissare la protezione della scheda di Input/Output al telaio.
4. Serrare le viti che fissano il cavo dell'alimentazione alla protezione della scheda di Input/Output.
5. Posizionare il pannello di Input/Output sul computer.
6. Installare:
 - a) ventola di alimentazione
 - b) protezione della scheda di sistema
 - c) incastellatura di sostegno VESA
 - d) coperchio posteriore
 - e) supporto VESA
7. Seguire le procedure descritte in *Dopo aver effettuato gli interventi sui componenti interni del computer.*

Rimozione della scheda del pulsante di alimentazione

1. Seguire le procedure descritte in *Prima di effettuare interventi sui componenti interni del computer.*
2. Rimuovere:
 - a) supporto VESA
 - b) coperchio posteriore
3. Scollegare il cavo del pulsante di alimentazione dalla scheda. Sollevare la scheda del pulsante di alimentazione dal telaio.

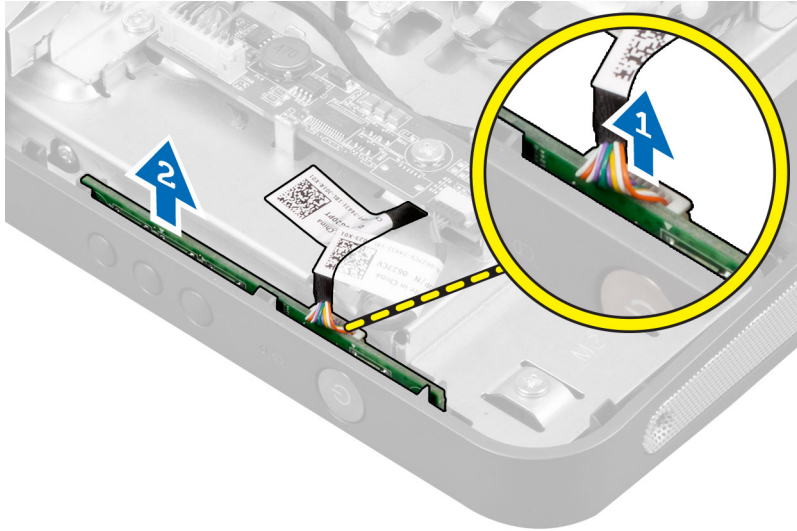

Installazione della scheda del pulsante di alimentazione

1. Allineare e posizionare la scheda del pulsante di alimentazione nel computer.
2. Collegare il cavo del pulsante di alimentazione alla scheda.
3. Installare:
 - a) coperchio posteriore
 - b) supporto VESA
4. Seguire le procedure descritte in *Dopo aver effettuato gli interventi sui componenti interni del computer.*

Rimozione della ventola del processore

1. Seguire le procedure descritte in *Prima di effettuare interventi sui componenti interni del computer.*
2. Rimuovere:
 - a) supporto VESA
 - b) coperchio posteriore
 - c) incastellatura di sostegno VESA
 - d) protezione della scheda di sistema
3. Scollegare il cavo della ventola del processore dal connettore sulla scheda di sistema. Rimuovere le viti che fissano la ventola del processore alla scheda di sistema. Estrarre la ventola del processore dal computer.

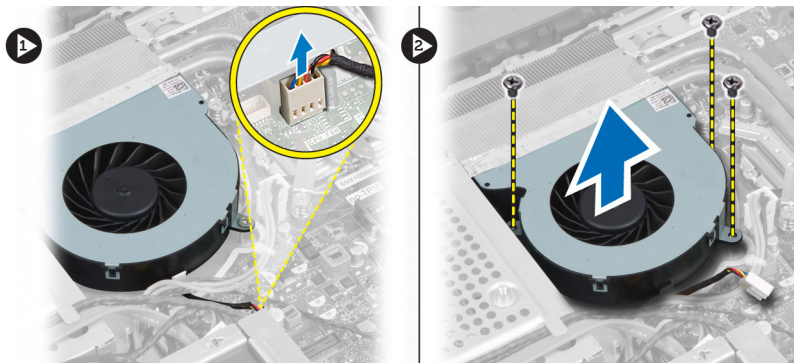

Installazione della ventola del processore

1. Posizionare la ventola del processore sul computer e serrare le viti per fissarla alla scheda di sistema.
2. Collegare il cavo della ventola del processore al connettore sulla scheda di sistema.
3. Installare:
 - a) protezione della scheda di sistema
 - b) incastellatura di sostegno VESA
 - c) coperchio posteriore
 - d) supporto VESA
4. Seguire le procedure descritte in *Dopo aver effettuato gli interventi sui componenti interni del computer.*

Rimozione del processore

1. Seguire le procedure descritte in *Prima di effettuare interventi sui componenti interni del computer.*
2. Rimuovere:
 - a) supporto VESA
 - b) coperchio posteriore
 - c) incastellatura di sostegno VESA
 - d) protezione della scheda di sistema
 - e) gruppo dissipatore di calore
3. Premere la leva di bloccaggio verso il basso e muoverla verso l'esterno per sbloccarla dal gancio di contenimento che la fissa. Sollevare il coperchio del processore e rimuoverlo dal relativo supporto.



Installazione del processore

1. Inserire il processore nella presa del processore. Assicurarsi che il processore sia correttamente posizionato.
2. Spingere verso il basso la leva di sblocco, quindi spostarla verso l'interno per fissarla con il gancio di blocco.
3. Installare:
 - a) gruppo dissipatore di calore
 - b) protezione della scheda di sistema
 - c) incastellatura di sostegno VESA
 - d) coperchio posteriore
 - e) supporto VESA
4. Seguire le procedure descritte in *Dopo aver effettuato gli interventi sui componenti interni del computer.*

Rimozione degli altoparlanti

1. Seguire le procedure descritte in *Prima di effettuare interventi sui componenti interni del computer*.
2. Rimuovere:
 - a) supporto VESA
 - b) coperchio posteriore
 - c) incastellatura di sostegno VESA
 - d) protezione della scheda di sistema
3. Scollegare i cavi dell'altoparlante destro e sinistro dal connettore sulla scheda di sistema. Sfilare i cavi dalle tacche.

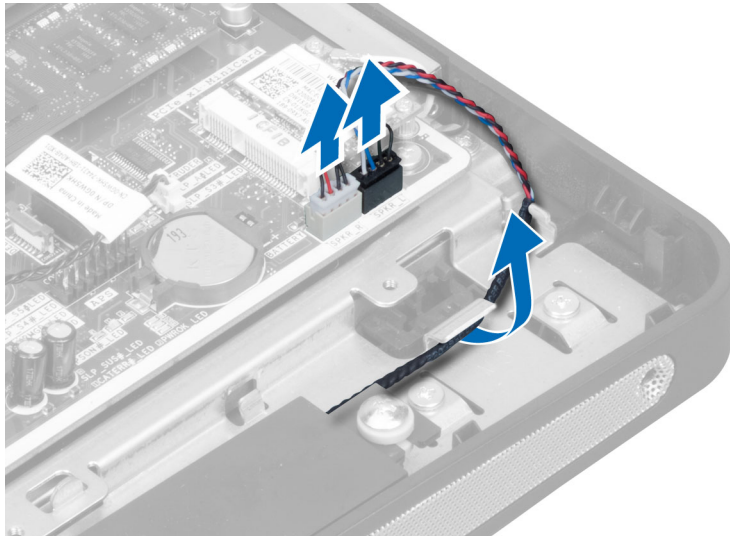

4. Rimuovere le viti che fissano gli altoparlanti al telaio. Rimuovere gli altoparlanti dal computer.

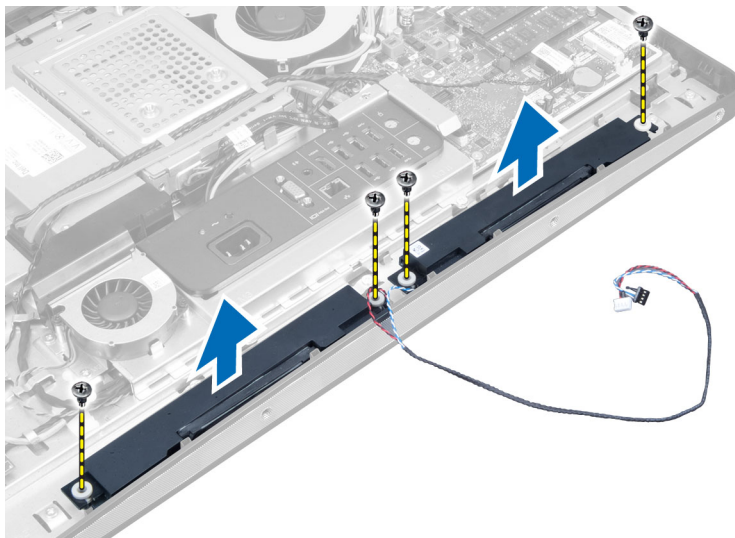

Installazione degli altoparlanti

1. Allineare e posizionare gli altoparlanti nel computer. Serrare le viti per fissarli al telaio.
2. Inserire i cavi nelle tacche. Collegare i cavi dell'altoparlante destro e sinistro al connettore sulla scheda di sistema.
3. Installare:
 - a) protezione della scheda di sistema
 - b) incastellatura di sostegno VESA
 - c) coperchio posteriore
 - d) supporto VESA
4. Seguire le procedure descritte in *Dopo aver effettuato gli interventi sui componenti interni del computer.*

Rimozione della scheda di sistema

1. Seguire le procedure descritte in *Prima di effettuare interventi sui componenti interni del computer.*
2. Rimuovere:
 - a) supporto VESA
 - b) coperchio posteriore
 - c) incastellatura di sostegno VESA
 - d) protezione della scheda di sistema
 - e) memoria
 - f) unità ottica
 - g) disco rigido
 - h) gruppo dissipatore di calore
 - i) alimentatore
 - j) protezione della scheda di Input/Output
 - k) scheda del convertitore
 - l) ventola di alimentazione
3. Scollegare tutti i cavi collegati alla scheda di sistema.

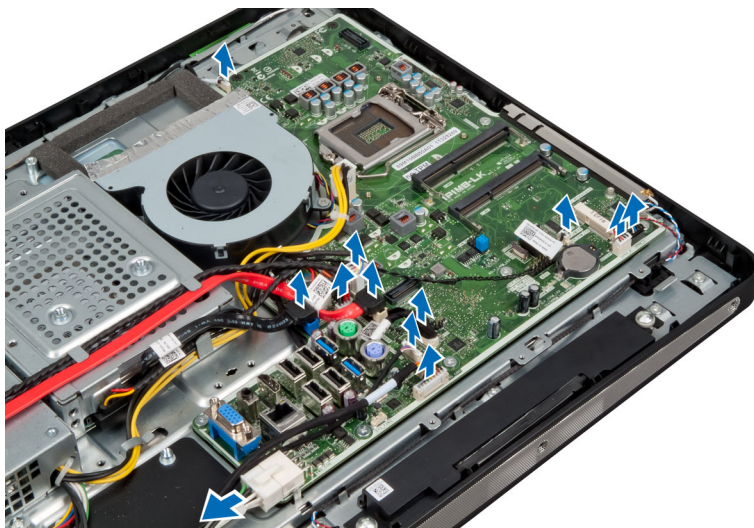

4. Rimuovere le viti che fissano la scheda di sistema al computer.

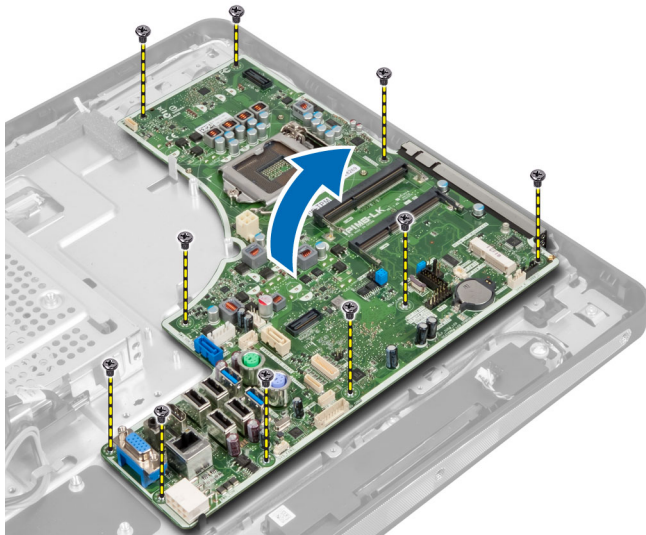

5. Sollevare e rimuovere la scheda di sistema dal telaio.

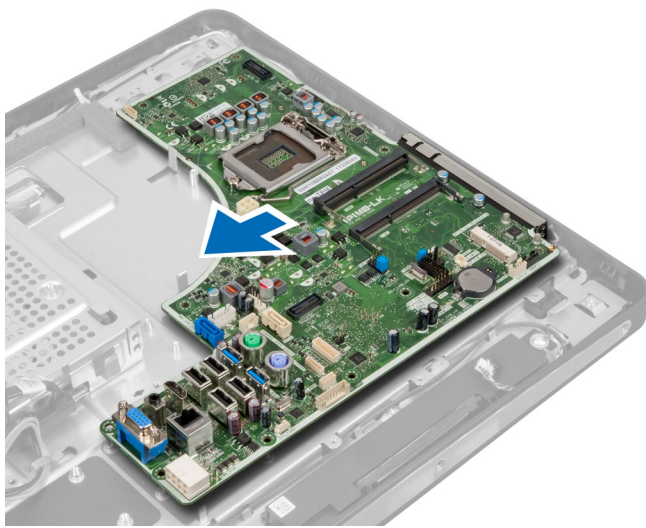

Layout della scheda di sistema

La seguente figura mostra le opzioni della scheda di sistema del computer.

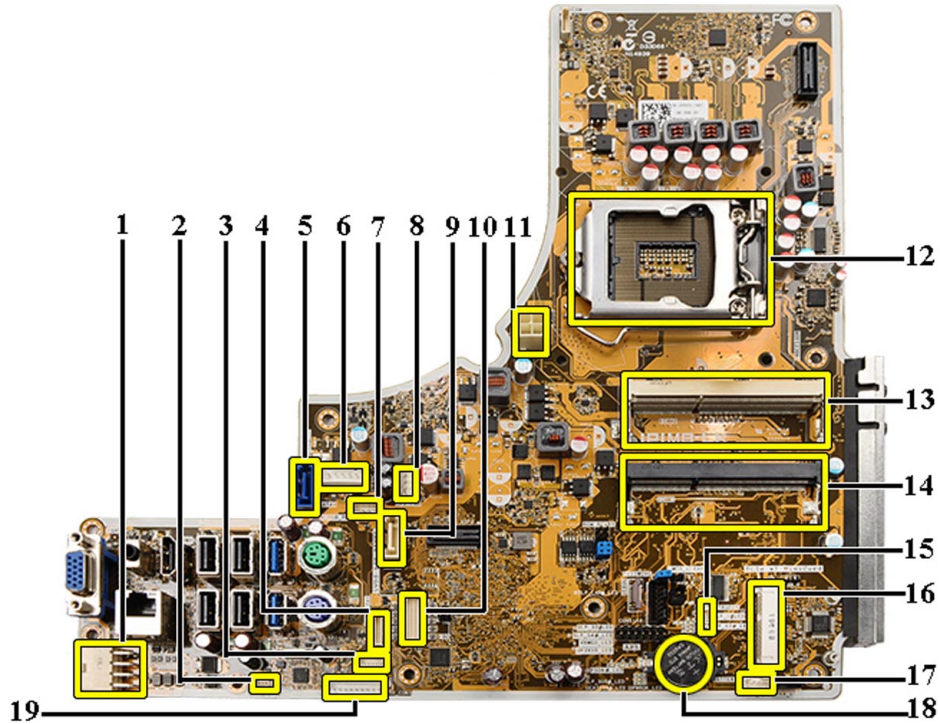

1. Connettore PSU
2. Connettore della ventola PSU
3. Connettore del pannello Touch
4. Connettore della scheda del pulsante di accensione
5. Connettore SATA HDD
6. Connettore dell'alimentazione SATA HDD
7. Connettore dell'alimentazione SATA ODD
8. Connettore ventola CPU
9. Connettore SATA ODD
10. Connettore LVDS
11. Connettore di alimentazione 12V CPU
12. Zoccolo del processore
13. Connettore della memoria (supporto B per SODIMM)
14. Connettore della memoria (supporto A per SODIMM)
15. Connettore dell'interruttore di apertura.
16. Supporto Mini-PCI
17. Connettore degli altoparlanti interni
18. Connettore del cavo della batteria pulsante
19. Convertitore del connettore della scheda

Installazione della scheda di sistema

1. Collocare la scheda di sistema sul computer.
2. Serrare le viti che assicurano la scheda di sistema al pannello di base.

3. Installare:
 - a) ventola di alimentazione
 - b) scheda del convertitore
 - c) protezione della scheda di Input/Output
 - d) alimentatore
 - e) gruppo dissipatore di calore
 - f) disco rigido
 - g) unità ottica
 - h) memoria
 - i) protezione della scheda di sistema
 - j) incastellatura di sostegno VESA
 - k) coperchio posteriore
 - l) supporto VESA
4. Seguire le procedure descritte in *Dopo aver effettuato gli interventi sui componenti interni del computer.*

Impostazioni del ponticello

Le funzionalità di sicurezza del software di sistema includono una password del sistema e una password della configurazione. Il ponticello della PASSWORD abilita o disabilita le funzionalità relative alla password e cancella qualsiasi password attualmente in uso.

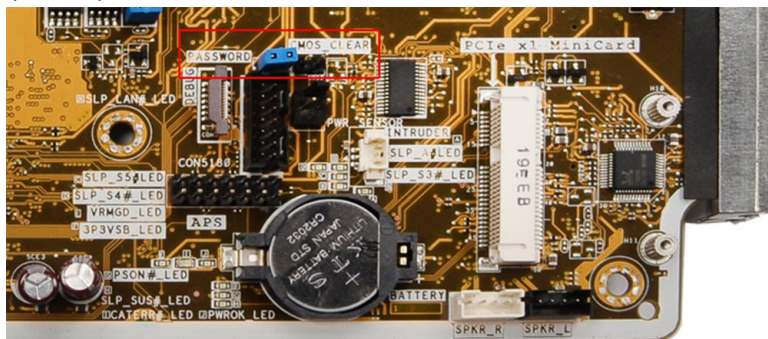

Cancellazione della password CMOS

1. Seguire le procedure descritte in Prima di effettuare interventi sui componenti interni del computer.
2. Rimuovere il piedistallo VESA, il coperchio posteriore, la staffa per il montaggio VESA, lo schermo della scheda di sistema, la memoria, l'unità ottica, il disco rigido, il gruppo del dissipatore di calore, l'unità di alimentazione, lo schermo della scheda d'input/output, la scheda del convertitore, la ventola dell'alimentatore.
3. Collocare il ponticello sulla scheda di sistema. Rimuovere il ponticello dal piedino della PASSWORD.
4. Inserire il ponticello nel CMOS_CLEAR.
5. Aspettare per 3-4 secondi. Ricollocare il ponticello nella sua posizione originale.
6. Installare i componenti rimossi nel passaggio 2.
7. Collegare il computer e i dispositivi alle prese elettriche. Accendere il computer.

Disabilitazione della password

Le funzionalità di sicurezza del software di sistema includono una password del sistema e una password della configurazione. Il ponticello della password disabilita qualsiasi password attualmente in uso.

 **N.B.:** Inoltre, è possibile utilizzare i seguenti passaggi per disabilitare una password dimenticata.

1. Seguire le procedure descritte in *Prima di effettuare interventi sui componenti interni del computer*.
2. Rimuovere:
 - a) supporto VESA
 - b) coperchio posteriore
 - c) staffa di montaggio VESA
 - d) protezione della scheda di sistema
 - e) memoria
 - f) unità ottica
 - g) disco rigido
 - h) gruppo dissipatore di calore
 - i) unità di alimentazione
 - j) protezione della scheda di input/output
 - k) schermo del convertitore
 - l) ventola di alimentazione
3. Identificare il ponticello PSWD sulla scheda di sistema.
4. Rimuovere il ponticello PSWD dalla scheda di sistema.

 **N.B.:** Le password esistenti non sono disabilite (eliminate) fino al riavvio del computer senza il ponticello.

5. Installare i componenti rimossi nel passaggio 2.

 **N.B.:** Se viene assegnato un nuovo sistema e/o una password della configurazione insieme al jumper PSWD installato, il sistema disabilita la nuova password al riavvio successivo.

6. Collegare il computer alla presa elettrica e accenderlo.
7. Spegnerlo il computer e scollegare il cavo di alimentazione dalla presa elettrica.
8. Ripetere il passaggio 2.
9. Ricollocare il ponticello PSWD sulla scheda di sistema.
10. Installare i componenti rimossi nel passaggio 8.
11. Seguire le procedure descritte in *Dopo aver effettuato gli interventi sui componenti interni del computer*.
12. Accendere il computer.
13. Andare alla configurazione del sistema e assegnare una nuova password del sistema o della configurazione. Confrontare *Password della configurazione e del sistema*.

Rimozione del pannello dello schermo

1. Seguire le procedure descritte in *Prima di effettuare interventi sui componenti interni del computer*.
2. Rimuovere:
 - a) supporto VESA
 - b) coperchio posteriore
 - c) staffa di montaggio VESA
 - d) protezione della scheda di sistema
 - e) protezione della scheda di input/output
 - f) scheda WLAN
 - g) unità ottica
 - h) disco rigido
 - i) interruttore di apertura
 - j) scheda del pulsante di alimentazione

- k) schermo del convertitore
- l) ventola di alimentazione
- m) unità di alimentazione
- n) gruppo dissipatore di calore
- o) ventola del processore
- p) altoparlanti
- q) modulo dell'antenna
- r) scheda di sistema

 **N.B.:** Il pannello del monitor deve essere smontato in una camera bianca.

3. Rimuovere il cavo LVDS premendo il dispositivo di chiusura verso l'interno e scollegandolo dal connettore. Rimuovere altri cavi o antenne attorno ai bordi del pannello di base.

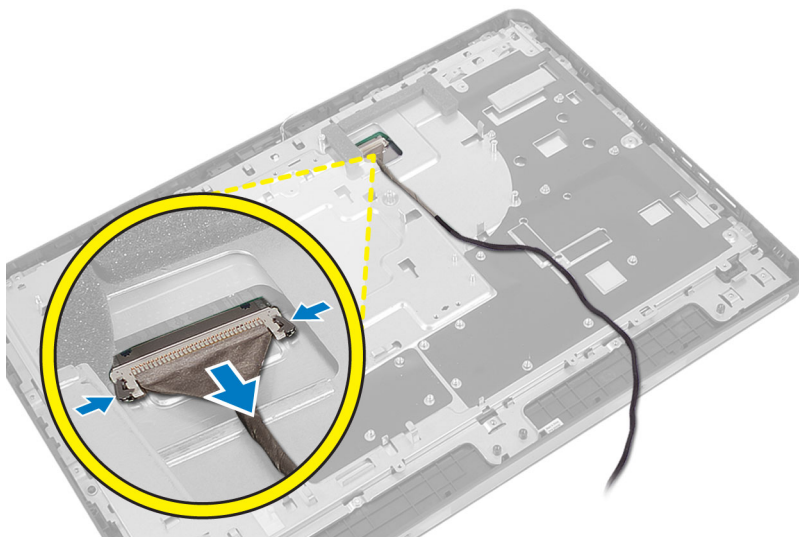

4. Rimuovere le viti che fissano lo chassis all'intelaiatura centrale. Sollevare lo chassis dall'intelaiatura centrale.

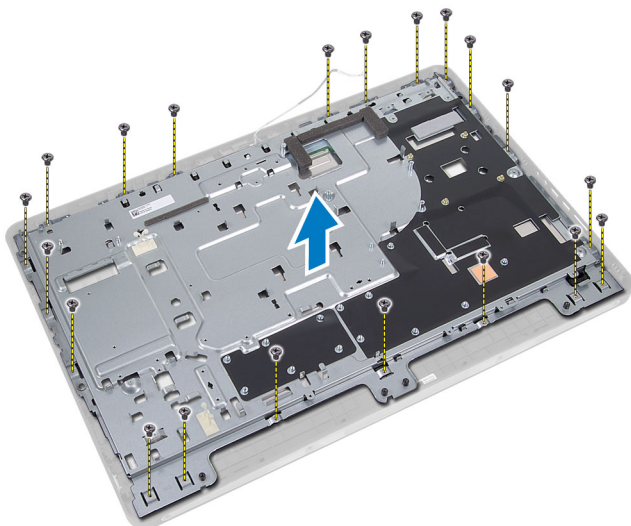

5. Rimuovere il nastro che fissa i connettori al pannello del monitor.

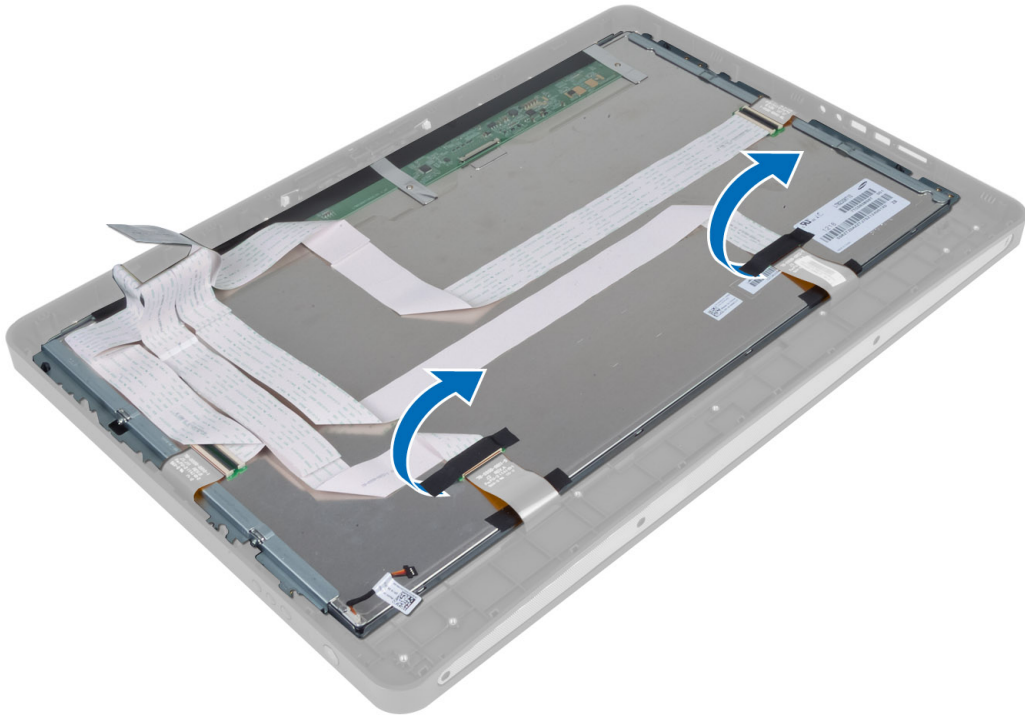

6. Sollevare i dispositivi di chiusura del connettore e scollegare i cavi della scheda touchscreen.

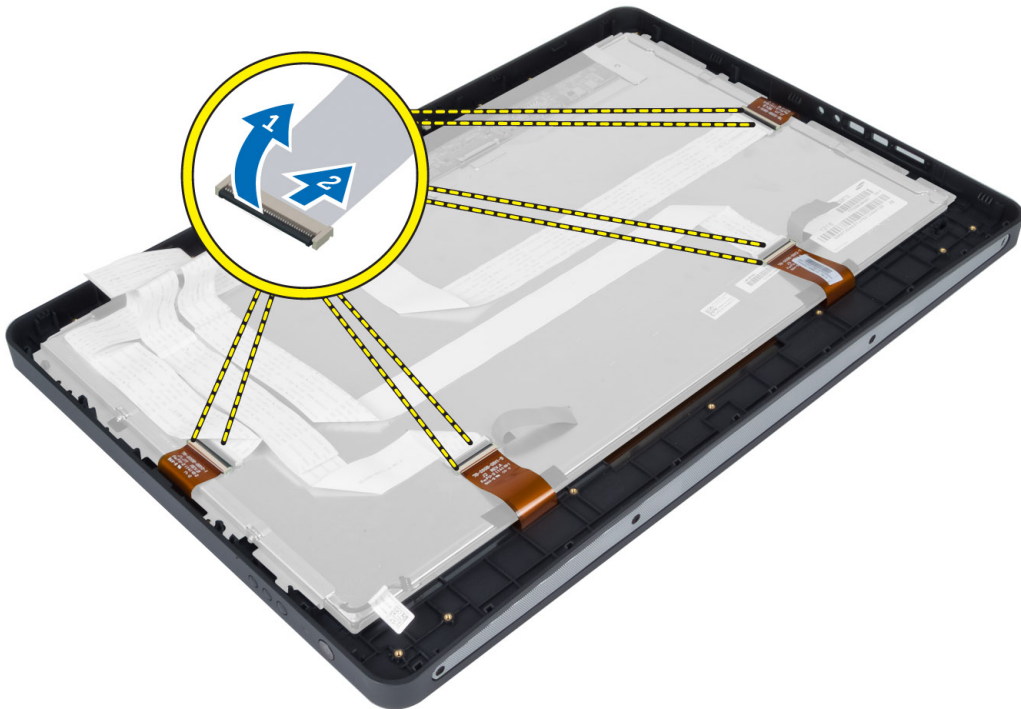

7. Sollevare e rimuovere il pannello del monitor dall'intelaiatura centrale.

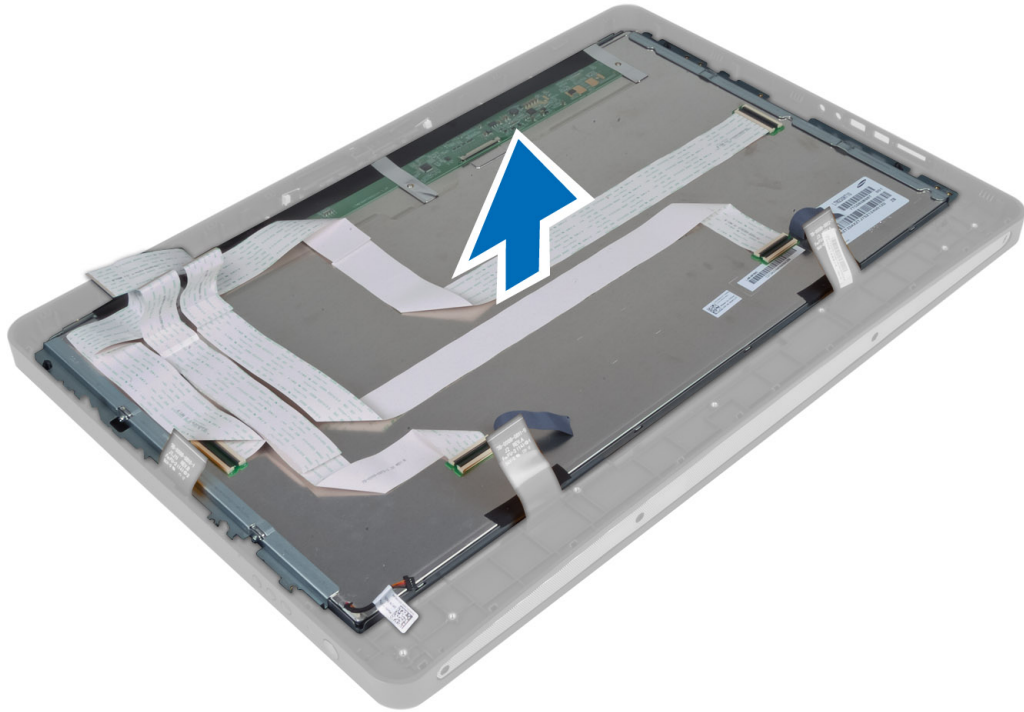

8. Rimuovere le viti che fissano le staffe dello schermo al pannello e rimuovere le staffe dal pannello.

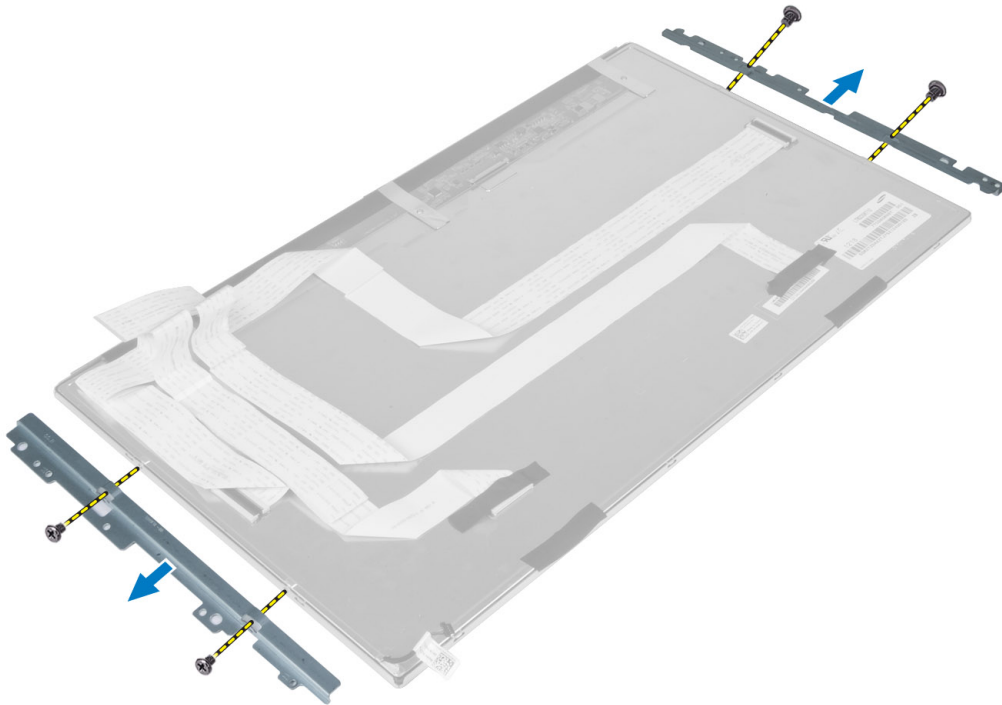

Installazione del pannello dello schermo

1. Serrare le viti che fissano i supporti dello schermo al pannello dello schermo.
2. Allineare l'assemblaggio dello schermo sull'intelaiatura centrale.
3. Collegare tutti i cavi della scheda touchscreen ai connettori sul pannello del monitor.
4. Apporre il nastro che fissa i connettori al pannello del monitor.
5. Allineare lo chassis con il pannello e serrare le viti che fissano il telaio all'intelaiatura centrale.
6. Riposizionare le viti che fissano lo chassis all'intelaiatura centrale.
7. Collegare il cavo LVDS al connettore e collegare altri cavi o antenne attorno ai bordi del pannello di base.
8. Installare:
 - a) scheda di sistema
 - b) modulo dell'antenna
 - c) altoparlanti
 - d) ventola del processore
 - e) gruppo dissipatore di calore
 - f) unità di alimentazione
 - g) ventola di alimentazione
 - h) schermo del convertitore
 - i) scheda del pulsante di alimentazione
 - j) interruttore di apertura
 - k) disco rigido
 - l) unità ottica
 - m) scheda WLAN
 - n) protezione della scheda di input/output
 - o) protezione della scheda di sistema
 - p) staffa di montaggio VESA
 - q) coperchio posteriore
 - r) supporto VESA
9. Seguire le procedure descritte in *Dopo aver effettuato gli interventi sui componenti interni del computer.*

Rimozione dei moduli dell'antenna

1. Seguire le procedure descritte in *Prima di effettuare interventi sui componenti interni del computer.*
2. Rimuovere:
 - a) supporto VESA
 - b) coperchio posteriore
 - c) incastellatura di sostegno VESA
 - d) protezione della scheda di sistema
 - e) protezione della scheda di Input/Output
 - f) scheda WLAN
 - g) unità ottica
 - h) disco rigido
 - i) interruttore di apertura
 - j) scheda del pulsante di accensione
 - k) scheda del convertitore
 - l) ventola del processore
 - m) alimentatore

- n) gruppo dissipatore di calore
 - o) ventola di alimentazione
 - p) scheda di sistema
3. Rimuovere le viti che fissano il modulo dell'antenna al telaio. Sfilare il cavo dell'antenna dai bordi del computer. Sollevare e rimuovere il modulo dell'antenna.

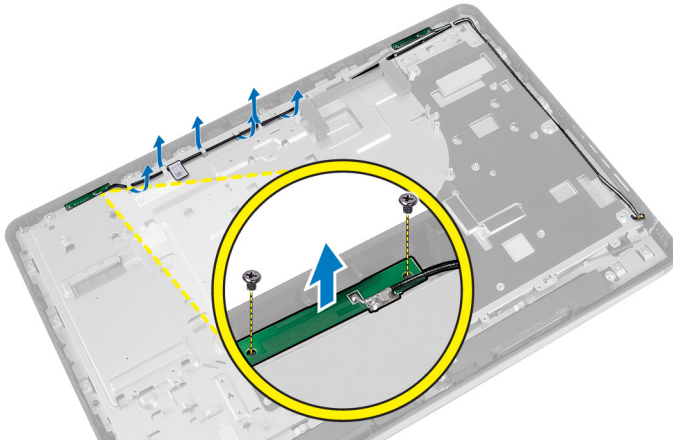

Installazione dei moduli dell'antenna

1. Posizionare il modulo dell'antenna nel telaio.
2. Passare il cavo dell'antenna intorno al bordo del computer. Serrare le viti per fissare il modulo dell'antenna al telaio.
3. Installare:
 - a) scheda di sistema
 - b) ventola di alimentazione
 - c) gruppo dissipatore di calore
 - d) alimentatore
 - e) ventola del processore
 - f) scheda del convertitore
 - g) scheda del pulsante di alimentazione
 - h) interruttore di apertura
 - i) disco rigido
 - j) unità ottica
 - k) scheda WLAN
 - l) protezione della scheda di Input/Output
 - m) protezione della scheda di sistema
 - n) incastellatura di sostegno VESA
 - o) coperchio posteriore
 - p) supporto VESA
4. Seguire le procedure descritte in *Dopo aver effettuato gli interventi sui componenti interni del computer.*

Rimozione della fotocamera

1. Seguire le procedure descritte in *Prima di effettuare interventi sui componenti interni del computer.*
2. Rimuovere:
 - a) supporto VESA

- b) coperchio posteriore
 - c) staffa di montaggio VESA
 - d) scheda touchscreen
 - e) protezione della scheda di sistema
 - f) protezione della scheda di input/output
 - g) scheda WLAN
 - h) unità ottica
 - i) disco rigido
 - j) interruttore di apertura
 - k) scheda del pulsante di accensione
 - l) schermo del convertitore
 - m) ventola del processore
 - n) unità di alimentazione
 - o) gruppo dissipatore di calore
 - p) ventola di alimentazione
 - q) scheda di sistema
 - r) pannello dello schermo
3. Scollegare il cavo della fotocamera dal connettore sul modulo. Rimuovere le viti che fissano la fotocamera al pannello del monitor. Rimuovere il modulo dal pannello.

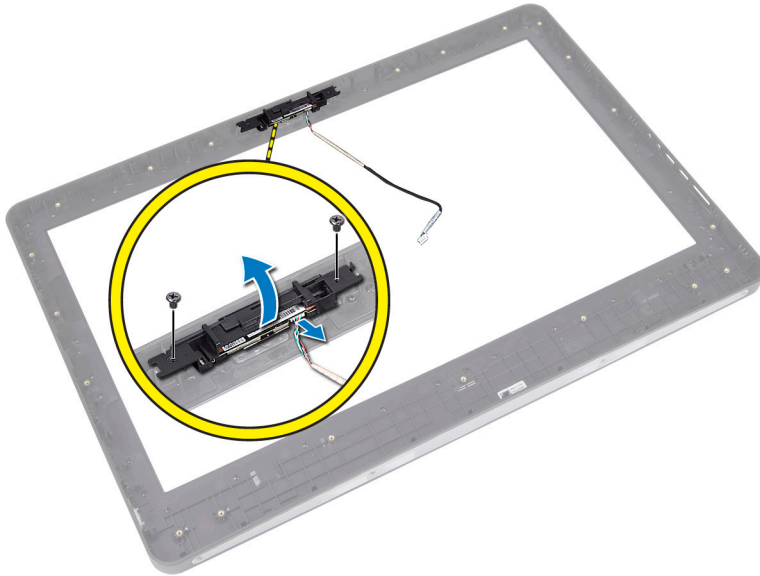

Installazione della fotocamera

1. Allineare il modulo della fotocamera nell'alloggiamento sul pannello del monitor.
2. Serrare le viti che fissano il modulo della fotocamera al pannello dello schermo.
3. Collegare al connettore il cavo della videocamera.
4. Installare:
 - a) pannello dello schermo
 - b) scheda di sistema
 - c) ventola di alimentazione
 - d) gruppo dissipatore di calore

- e) unità di alimentazione
 - f) ventola del processore
 - g) schermo del convertitore
 - h) scheda del pulsante di alimentazione
 - i) interruttore di apertura
 - j) disco rigido
 - k) unità ottica
 - l) scheda WLAN
 - m) protezione della scheda di input/output
 - n) protezione della scheda di sistema
 - o) scheda touchscreen
 - p) staffa di montaggio VESA
 - q) coperchio posteriore
 - r) supporto VESA
5. Seguire le procedure descritte in *Dopo aver effettuato gli interventi sui componenti interni del computer.*

Configurazione del sistema

La configurazione del sistema abilita a gestire l'hardware del computer e a individuare le opzioni a livello di BIOS. Dalla configurazione del sistema è possibile:

- Modificare le configurazioni di NVRAM dopo aver aggiunto o rimosso hardware
- Visualizzare la configurazione dell'hardware di sistema
- Abilitare o disabilitare i dispositivi integrati
- Configurare i limiti delle prestazioni e della gestione del risparmio energetico
- Gestire la sicurezza del computer

Sequenza di avvio

La sequenza di avvio permette di ignorare la configurazione del sistema: ordine del dispositivo di avvio definito e avvio direttamente a un dispositivo specifico (ad esempio: unità ottica e disco rigido). Durante il POST (Power-on Self Test, Auto test all'accensione), quando appare il logo DELL, è possibile:

- Accedere al programma di configurazione del sistema premendo il tasto <F2>
- Attivare una sequenza di avvio temporanea premendo il tasto <F12>

Il menu della sequenza di avvio temporanea mostra i dispositivi da cui è possibile includere le opzioni di diagnostica. Le opzioni di avvio sono:

- Unità estraibile (se disponibile)
- Unità STXXXX
 - ✎ **N.B.:** XXX denota il numero dell'unità SATA.
- Unità ottica
- Diagnostica
 - ✎ **N.B.:** Scegliendo Diagnostica, verrà mostrata la schermata **ePSA diagnostics** (diagnostica ePSA).

Lo schermo della sequenza di avvio mostra inoltre le opzioni per l'accesso allo schermo della configurazione del sistema.

Navigation Keys

The following table displays the system setup navigation keys.

- ✎ **N.B.:** For most of the system setup options, changes that you make are recorded but do not take effect until you restart the system.

Tabella 1. Navigation Keys

Keys	Navigation
Up arrow	Moves to the previous field.
Down arrow	Moves to the next field.
<Enter>	Allows you to select a value in the selected field (if applicable) or follow the link in the field.
Spacebar	Expands or collapses a drop-down list, if applicable.
<Tab>	Moves to the next focus area.
	 N.B.: For the standard graphics browser only.
<Esc>	Moves to the previous page till you view the main screen. Pressing <Esc> in the main screen displays a message that prompts you to save any unsaved changes and restarts the system.
<F1>	Displays the System Setup help file.

Opzioni di configurazione del sistema — Configurazione del BIOS



 **N.B.:** Prima di procedere, scaricare e installare la versione del BIOS più recente su support.dell.com

Tabella 2. Informazioni generali

Opzione	Descrizione
System Information	<p>Visualizza le informazioni seguenti:</p> <ul style="list-style-type: none"> • Informazioni sul sistema: mostrano BIOS Version, Service Tag, Asset Tag, Ownership Tag, Manufacture Date, Ownership Date (versione del BIOS, numero di servizio, asset tag, codice proprietario, data di fabbricazione, data di proprietà) ed Express Service Code (codice rapido di servizio). • Informazioni di sistema: mostra Memory Installed, Memory Available, Memory Speed, Memory Channels Mode, Memory Technology, DIMM A Size e DIMM B Size. • Informazioni PCI: mostrano SLOT1. • Informazioni processore: mostra Processor Type, Core Count, Processor ID, Current Clock Speed, Minimum Clock Speed, Maximum Clock Speed, Processor L2 Cache, Processor L3 Cache, HT Capable e 64-Bit Technology. • Informazioni dispositivo: mostra SATA-0, SATA-1, LOM MAC Address, Video info, Audio Controller, Modem Controller, Wi-Fi Device, Cellular Device e Bluetooth Device. <p> N.B.: Poiché una parte di memoria è destinata al sistema, la Memory available (memoria disponibile) è minore della Memory installed (memoria installata). Alcuni sistemi operativi potrebbero non utilizzare tutta la memoria disponibile.</p>
Sequenza di avvio	Questo elenco specifica l'ordine in cui il BIOS cerca i dispositivi durante la ricerca del sistema operativo da

Opzione	Descrizione
	<p>avviare. I dispositivi possono essere selezionati o deselezionati dall'elenco di avvio utilizzando le caselle di spunta a sinistra.</p> <ul style="list-style-type: none"> • Diskette Drive (Unità a dischetti) • Internal HDD • USB Storage Device (Dispositivo di archiviazione USB) • CD/DVD/CD-RW Drive (Unità CD/DVD/CD-RW) • Controller di rete integrato (Portatile abilita, Desktop disabilita)
Boot List Option	<ul style="list-style-type: none"> • Riferimento • UEFI
Date/Time (Data/ora)	<p>Questa opzione gestisce la data e l'ora. Le modifiche alla data e all'ora hanno effetto immediato.</p> <ul style="list-style-type: none"> • GG /MM /AA • HH: MM: SS: A/P
Battery Information (Informazioni sulla batteria)	<p>Mostra ogni batteria graficamente con informazioni su percentuale modificata, stato di carica, condizioni e adattatore c.a..</p>



Tabella 3. System Configuration (Configurazione del sistema)

Opzione	Descrizione
Integrated NIC	<p>Questa opzione consente di controllare il controller LAN integrato.</p> <ul style="list-style-type: none"> • Disabled (Disabilitato): la LAN integrata è spenta e non è visibile dal sistema operativo. • Enabled (Abilitato): la LAN integrata è attiva. • Enabled w/PXE (Abilitato con PXE, impostazione predefinita): la LAN integrata è abilitata (con PXE all'avvio). • Enabled w/ImageServer (Abilitato con ImageServer): la LAN integrata è abilitata (con ImageServer all'avvio).
SATA Operation (Operatività SATA)	<p>Questa opzione consente di configurare la modalità di funzionamento del controller del disco rigido SATA integrato.</p> <ul style="list-style-type: none"> • Disabled (Disabilitato): i comandi SATA sono nascosti. • ATA: SATA è configurata per modalità ATA. • AHCI (impostazione predefinita): il controller SATA è configurato per AHCI. • RAID On (RAID attivo): configurato per supportare la modalità RAID (Intel Rapid Restore Technology, tecnologia Intel di ripristino rapido).
Unità	<p>Questa opzione consente di abilitare o disabilitare più dispositivi presenti nel sistema. I dispositivi sono abilitati per impostazione predefinita.</p> <ul style="list-style-type: none"> • SATA-0

Opzione	Descrizione
	<ul style="list-style-type: none"> SATA-1
SMART Reporting (Reportistica SMART)	<p>Questo campo controlla se gli errori del disco rigido per le unità integrate vengono riportati durante l'avvio del sistema. Questa tecnologia è parte delle specifiche SMART (Self Monitoring Analysis and Reporting Technology, Tecnologia di automonitoraggio, analisi e reportistica).</p> <ul style="list-style-type: none"> Enable SMART Reporting (Attiva reportistica SMART): questa opzione è disattivata per impostazione predefinita.
USB Configuration (Configurazione USB)	<p>Questo campo configura il controller USB integrato. Se Boot Support è abilitato, il sistema può avviare qualsiasi tipo di USB Mass Storage Devices (HDD, memory key, floppy).</p> <p>Se la porta USB è abilitata, il dispositivo collegato a questa porta è abilitato e disponibile per l'operazione di sistema.</p> <p>Se la porta USB è disabilitata, l'operazione di sistema non riesce a individuare alcun dispositivo collegato a questa porta.</p> <ul style="list-style-type: none"> Enable Boot Support (Attiva supporto avvio) Enable Front USB Ports (Abilita porte USB anteriori) Enable Rear Dual USB Ports (Abilita porte USB doppie posteriori) Enable Rear Triple USB Ports (Abilita porte USB triplo posteriore)
Miscellaneous Devices (Dispositivi diversi)	<p>Consente di abilitare o disabilitare i vari dispositivi sul sistema:</p> <ul style="list-style-type: none"> Enable/Disable Microphone (Abilita/disabilita microfono) Enable/Disable Camera (Abilita/disabilita videocamera) Enable/Disable Media Card (Abilita/disabilita scheda multimediale)

Tabella 4. Security

Opzione	Descrizione
Admin Password	<p>Questo campo consente di impostare, modificare o eliminare la password (a volte chiamata password della configurazione) dell'amministratore (admin). La password admin abilita una serie di funzionalità di sicurezza.</p> <p>L'unità non possiede una password predefinita.</p> <ul style="list-style-type: none"> Inserire la vecchia password Inserire la nuova password Confermare la nuova password <p>Fare clic su OK dopo aver inserito le informazioni relative alla password.</p>
System Password	<p>Permette di impostare, modificare o eliminare la password del computer (precedentemente chiamata password primaria).</p> <p>L'unità non possiede una password predefinita.</p> <ul style="list-style-type: none"> Inserire la vecchia password Inserire la nuova password Confermare la nuova password

Opzione	Descrizione
Internal HDD-0 Password (Password HDD-0 interna)	<p>Fare clic su OK dopo aver inserito le informazioni relative alla password.</p> <p>Consente di impostare, modificare o eliminare la password sul disco rigido interno del sistema (HDD). Le modifiche apportate correttamente a questa password sono implementate immediatamente.</p> <p>L'unità non possiede una password predefinita.</p> <ul style="list-style-type: none"> • Inserire la vecchia password • Inserire la nuova password • Confermare la nuova password
Strong Password (Password sicura)	<p>Fare clic su OK dopo aver inserito le informazioni relative alla password.</p> <p>Enable strong password (Abilita password sicura): questa opzione è disabilitata per impostazione predefinita.</p>
Password Configuration (Configurazione password)	<p>Questo campo controlla il numero minimo e massimo di caratteri consentiti per la password admin e di sistema.</p> <ul style="list-style-type: none"> • Min password amministratore • Max password amministratore • Min password del sistema • Max password del sistema
Password Bypass	<p>Consente di ignorare i messaggi per la System Password (password del sistema) e la password HDD interna durante un riavvio del sistema.</p> <ul style="list-style-type: none"> • Disabled (Disabilitato, impostazione predefinita): il sistema richiederà sempre le password del sistema e HDD interne, se impostate. • Reboot Bypass (Ignora al riavvio) - Ignora i messaggi relativi alla password al riavvio (avvio a caldo). <p> N.B.: Il sistema richiederà sempre le password del sistema e HDD interne se acceso dopo essere stato spento (avvio a freddo). Inoltre, richiederà sempre password su qualsiasi HDD di alloggiamento dei moduli presente.</p>
Password Change	<p>Consente di determinare se sono concesse modifiche alle password del sistema e del disco rigido quando è impostata una password amministratore.</p> <ul style="list-style-type: none"> • Allow Non-Admin Password Changes (Consenti modifica della password non dell'admin, impostazione predefinita)
TPM Security	<p>Questa opzione consente di controllare se il Modulo di piattaforma fidata (TPM) nel sistema è abilitato e visibile al sistema operativo.</p> <p>TPM Security (Sicurezza TPM, disabilitata per impostazione predefinita)</p> <p> N.B.: Le opzioni di attivazione, disattivazione e cancellazione non sono influenzate se si caricano i valori predefiniti del programma di configurazione. Le modifiche a questa opzione vengono applicate immediatamente.</p>
TCM Security (Sicurezza TCM)	<p>Consente di abilitare o disabilitare la sicurezza TCM.</p> <p>TCM Security (selezionato per impostazione predefinita)</p>



Opzione	Descrizione
	 N.B.: Le opzioni di attivazione, disattivazione e cancellazione non sono influenzate se si caricano i valori predefiniti del programma di configurazione. Le modifiche a questa opzione vengono applicate immediatamente.
Computrace	<p>Questo campo consente di attivare o disattivare l'interfaccia del modulo BIOS del Computrace Service (Servizio Computrace) opzionale da Absolute Software.</p> <ul style="list-style-type: none"> • Deactivate (Disattivare, impostazione predefinita) • Disable (Disattiva) • Activate (Attiva)
Chassis Intrusion	<p>Questo campo controlla l'opzione Chassis Intrusion.</p> <ul style="list-style-type: none"> • Disable (Disattiva) • Enable (Abilita, impostazione predefinita) • On-Silent (Silenzioso)
CPU XD Support	<p>Consente di abilitare o disabilitare la modalità disabilitazione esecuzione del processore.</p> <ul style="list-style-type: none"> • Enable CPU XD Support (Consenti supporto XD della CPU, impostazione predefinita)
OROM Keyboard Access (Accesso tastiera OROM)	<p>Permette di determinare se accedere alle schermate di configurazione Opzione memoria di sola lettura (OROM) tramite tasti a scelta rapida durante l'avvio. Queste impostazioni impediscono l'accesso a Intel RAID (CTRL+I) o Intel Management Engine BIOS Extension (CTRL+P/F12).</p> <ul style="list-style-type: none"> • Enable (Abilita) - L'utente può entrare nelle schermate di configurazione OROM tramite il tasto di scelta rapida. • One-Time Enable (Abilita una volta): l'utente può accedere alle schermate di configurazione OROM tramite il tasto a scelta rapida durante l'avvio successivo. Dopo il riavvio, l'impostazione cambierà in disabilitata. • Disable (Disabilita): l'utente non può accedere alle schermate della configurazione OROM tramite il tasto a scelta rapida.
Admin Setup Lockout (Blocca configurazione amministratore)	<p>Consente di abilitare o disabilitare l'opzione per avviare una configurazione quando una password admin è impostata</p> <ul style="list-style-type: none"> • Enable Admin Setup Lockout (Abilita blocco configurazione amministratore, impostazione predefinita)

Tabella 5. Prestazioni

Opzione	Descrizione
Multi Core Support (Supporto multi-core)	<p>Specifica se il processo avrà uno o tutti i core abilitati. Le prestazioni di alcune applicazioni miglioreranno con i core aggiuntivi.</p> <ul style="list-style-type: none"> • All (Tutto, impostazione predefinita) • 1

Opzione	Descrizione
	<ul style="list-style-type: none"> • 2
Intel SpeedStep	<p>Consente di abilitare o disabilitare la modalità Intel SpeedStep del processore.</p> <ul style="list-style-type: none"> • Enable Intel SpeedStep (Abilita Intel SpeedStep) (selezionato per impostazione predefinita)
C States Control (Controllo stati C)	<p>Consente di attivare o disattivare gli stati di standby del processore aggiuntivi.</p> <ul style="list-style-type: none"> • C states (Stati di C, impostazione predefinita)
Intel TurboBoost	<p>Consente di abilitare o disabilitare la modalità Intel TurboBoost del processore.</p> <ul style="list-style-type: none"> • Enable Intel TurboBoost (Abilita Intel TurboBoost, impostazione predefinita): consente al driver Intel TurboBoost di aumentare le prestazioni della CPU o del processore grafico.
Hyperthread Control	<p>Questa opzione consente di abilitare e disabilitare l'Hyperthread Control.</p> <ul style="list-style-type: none"> • Hyperthread Control (selezionato per impostazione predefinita)
HDD Protection Support (Supporto HDD Protection)	<p>Consente di abilitare o disabilitare la scheda di protezione dell'unità del disco rigido. HDD Protection Card (Scheda di protezione HDD) - Abilita/disabilita</p>

Tabella 6. Power Management (Gestione del risparmio di energia)

Opzione	Descrizione
AC Recovery	<p>Specifica come il computer risponderà quando viene applicata l'alimentazione c.a. dopo una perdita di corrente. È possibile impostare il recupero della c.a. a:</p> <ul style="list-style-type: none"> • Power Off (Spento, impostazione predefinita) • Acceso • Ultimo stato di alimentazione
Auto On Time (Ora accensione automatica)	<p>Questa opzione imposta l'orario del giorno in cui si desidera l'accensione automatica del sistema. L'orario viene registrato nel formato di 12 ore (ore:minuti:secondi). L'orario di accensione può essere modificato digitando i valori nei campi orario e A.M/P.M.</p> <ul style="list-style-type: none"> • Disabled (Disabilitato): il sistema non si avvierà automaticamente. • Every Day (Ogni giorno): il sistema si avvierà ogni giorno all'orario specificato sopra. • Weekdays (Giorni della settimana): il sistema si avvierà tra lunedì e venerdì all'orario specificato sopra. • Select Days (Seleziona giorni): il sistema si avvierà nei giorni selezionati all'orario specificato sopra. <p>Non era</p> <p> N.B.: Questa funzionalità non funziona se il computer viene spento con una multipresa o un limitatore di sovratensione o se l'opzione Auto Power è impostata su disabilitato.</p>

Opzione	Descrizione
Deep Sleep Control	<p>Consente di definire i controlli quando è abilitata la modalità Deep Sleep.</p> <ul style="list-style-type: none"> • Disabled (Disattivato) • Abilitato solo in S5 • Abilitato in S4 e S5 <p>Questa opzione è disabilitata per impostazione predefinita.</p>
Fan Control Override	<p>Controlla la velocità della ventola di sistema.</p> <ul style="list-style-type: none"> • Fan Control Override (Ignora controllo ventola, non selezionato) <p> N.B.: Quando è abilitata, la ventola funziona alla velocità massima.</p>
USB Wake Support	<p>Questa opzione consente di abilitare i dispositivi USB all'attivazione del sistema dallo standby.</p> <ul style="list-style-type: none"> • Enable USB Wake Support (Abilita supporto riattivazione USB, non selezionato per impostazione predefinita)
Wake on LAN/WLAN (Attivazione LAN/WLAN)	<p>Questa opzione consente al computer di accendersi dallo stato di spento se attivato da un segnale LAN speciale. L'attivazione dallo stato di standby non è influenzata da questa impostazione e deve essere abilitata nel sistema operativo. Questa funzionalità si attiva solo quando il computer è collegato all'alimentatore c.a. Le opzioni variano in base al fattore di forma.</p> <ul style="list-style-type: none"> • Disabled (Disabilitata, impostazione predefinita): non consente al sistema di accendersi attraverso speciali segnali LAN quando riceve un segnale di attivazione dalla LAN o dalla LAN wireless. • Solo LAN: consente al sistema di essere accesso da segnali LAN speciali. • WLAN Only (Solo WLAN): consente al sistema di essere accesso da speciali segnali WLAN. • LAN or WLAN (LAN o WLAN): consente al sistema di essere accesso da speciali segnali LAN o WLAN.
Block Sleep (Sospensione del blocco)	<p>Questa opzione consente di bloccare l'immissione per sospendere (stato S3) in un ambiente di sistema operativo.</p> <ul style="list-style-type: none"> • Block Sleep (S3 state) (Sospensione del blocco stato S3): questa opzione è disabilitata per impostazione predefinita

Tabella 7. Comportamento POST

Opzione	Descrizione
Adapter Warnings	Consente di abilitare o disabilitare i messaggi di avvertimento del BIOS quando si usano determinati adattatori di alimentazione.
Numlock LED	<p>Specifica se l'opzione Bloc Num può essere abilitata all'avvio del sistema.</p> <ul style="list-style-type: none"> • Enable Numlock (Abilita Bloc Num, impostazione predefinita)
Keyboard Errors (Errori tastiera)	Questo campo specifica se eventuali errori relativi alla tastiera sono riportati o meno al suo avvio.

Opzione	Descrizione
	<ul style="list-style-type: none"> • Enable Keyboard Error Detection (Abilita rilevamento errori tastiera, impostazione predefinita)
POST Hotkeys (Tasti POST)	<p>Specifica se la schermata di accesso visualizza un messaggio che indica che la sequenza di pressione dei tasti necessaria per entrare nel menu delle opzioni di avvio del BIOS.</p> <ul style="list-style-type: none"> • Enable F12 Boot Option menu (Abilita menu delle opzioni di avvio F12, impostazione predefinita)
Fastboot (Avvio veloce)	<p>Questa opzione può accelerare il processo di avvio ignorando alcune fasi di compatibilità.</p> <ul style="list-style-type: none"> • Minimal (Minimo) • Thorough (Completo) • Automatica

Tabella 8. Supporto di virtualizzazione

Opzione	Descrizione
Virtualization (Virtualizzazione)	<p>Questa opzione specifica se un VMM (Virtual Machine Monitor, Monitor di una macchina virtuale) può utilizzare capacità hardware aggiuntive offerte dalla tecnologia Intel Virtualization.</p> <ul style="list-style-type: none"> • Enable Intel Virtualization Technology (Abilita Intel Virtualization Technology, impostazione predefinita)
VT for Direct I/O (VT per I/O diretto)	<p>Abilita o disabilita l'utilizzo da parte del monitor di macchina virtuale (VMM) delle funzionalità hardware aggiuntive fornite dalla tecnologia Intel Virtualization per l'I/O diretto.</p> <ul style="list-style-type: none"> • Enable Intel VT for Direct I/O (Attiva Intel VT per I/O diretto, impostazione predefinita)
Esecuzione fidata	<p>Questa opzione specifica se un Monitor di macchina virtuale misurata (MVMM) può utilizzare le funzionalità hardware aggiuntive fornite da Intel Trusted Execution Technology. le tecnologie TPM Virtualization e Virtualization per I/O diretto devono essere abilitate per usare questa funzione.</p> <ul style="list-style-type: none"> • Trusted Execution (Esecuzione fidata): questa opzione è disabilitata per impostazione predefinita.

Tabella 9. Wireless



Opzione	Descrizione
Wireless Switch (Interruttore wireless)	<p>Questa opzione specifica quale dispositivo wireless può essere controllato dall'interruttore wireless.</p> <ul style="list-style-type: none"> • WWAN • WLAN

Opzione	Descrizione
	<ul style="list-style-type: none"> Bluetooth
Wireless Device Enable (Attiva dispositivi wireless)	<p>Questa opzione consente di abilitare o disabilitare i dispositivi wireless interni.</p> <ul style="list-style-type: none"> WWAN WLAN Bluetooth

Tabella 10. Manutenzione

Opzione	Descrizione
Service Tag	Visualizza il Numero di servizio del computer.
Asset Tag	Consente di creare un asset tag di sistema, se non è già impostato. Questa opzione non è impostata per impostazione predefinita.
SERR Messages	<p>Questo campo controlla il meccanismo del messaggio SERR. Alcune schede grafiche richiedono la disattivazione del meccanismo del messaggio SERR.</p> <ul style="list-style-type: none"> Enable SERR Messages (Abilita messaggio SERR, impostazione predefinita)

Tabella 11. ImageServer

Opzione	Descrizione
Lookup Method	<p>Specifica il modo in cui ImageServer cerca l'indirizzo del server.</p> <ul style="list-style-type: none"> IP statico DNS (impostazione predefinita) <p> N.B.: Questo campo non è rilevante quando il controllo Integrated NIC (NIC Integrato) nel gruppo System Configuration (configurazione del sistema) è impostato su Enabled with ImageServer (Abilitato con ImageServer).</p>
ImageServer IP	<p>Specifica l'indirizzo IP statico principale di ImageServer con cui comunica il software del client. L'indirizzo IP predefinito è 255.255.255.255.</p> <p> N.B.: Questo campo non è rilevante quando il controllo Integrated NIC (NIC Integrato) nel gruppo System Configuration (configurazione del sistema) è impostato su Enabled with ImageServer (Abilitato con ImageServer) e quando Lookup Method (Metodo di ricerca) è impostato su Static IP (IP Statico).</p>
ImageServer Port	<p>Specifica la porta IP primaria di ImageServer, utilizzata dal client per comunicare. La porta predefinita è 06910.</p> <p> N.B.: Questo campo non è rilevante quando il controllo Integrated NIC (NIC Integrato) nel gruppo System Configuration (configurazione del sistema) è impostato su Enabled with ImageServer (Abilitato con ImageServer).</p>
Client DHCP	<p>Specifica il modo in cui il client ottiene l'indirizzo IP.</p> <ul style="list-style-type: none"> IP statico DHCP (impostazione predefinita)





Opzione	Descrizione
	 N.B.: Questo campo non è rilevante quando il controllo Integrated NIC (NIC Integrato) nel gruppo System Configuration (configurazione del sistema) è impostato su Enabled with ImageServer (Abilitato con ImageServer).
Client IP	<p>Specifica l'indirizzo IP statico del client. L'indirizzo IP predefinito è 255.255.255.255.</p>  N.B.: Questo campo non è rilevante quando il controllo Integrated NIC (NIC Integrato) nel gruppo System Configuration (configurazione del sistema) è impostato su Enabled with ImageServer (Abilitato con ImageServer) e quando il DHCP del client è impostato su Static IP (IP Statico).
Maschera di sottorete del client	<p>Specifica la maschera di sottorete del client. L'impostazione predefinita è 255.255.255.255.</p>  N.B.: Questo campo non è rilevante quando il controllo Integrated NIC (NIC Integrato) nel gruppo System Configuration (configurazione del sistema) è impostato su Enabled with ImageServer (Abilitato con ImageServer) e quando il DHCP del client è impostato su Static IP (IP Statico).
Client Gateway	<p>Specifica l'indirizzo IP gateway del client. L'impostazione predefinita è 255.255.255.255.</p>  N.B.: Questo campo non è rilevante quando il controllo Integrated NIC (NIC Integrato) nel gruppo System Configuration (configurazione del sistema) è impostato su Enabled with ImageServer (Abilitato con ImageServer) e quando il DHCP del client è impostato su Static IP (IP Statico).
License Status	Visualizza lo stato corrente della licenza.

Tabella 12. Registri di sistema

Opzione	Descrizione
BIOS events (Eventi BIOS)	<p>Mostra il registro eventi del sistema e consente di cancellare il registro.</p> <ul style="list-style-type: none"> • Cancella registro

Opzioni di installazione del sistema (per Windows 8)

 **N.B.:** Prima di procedere, scaricare e installare la versione del BIOS più recente su support.dell.com

Tabella 13. Informazioni generali

Opzione	Descrizione
System Information	<p>Visualizza le informazioni seguenti:</p> <ul style="list-style-type: none"> • Informazioni sul sistema: mostrano BIOS Version, Service Tag, Asset Tag, Ownership Tag, Manufacture Date, Ownership Date (versione del BIOS, numero di servizio, asset tag, codice proprietario, data di fabbricazione, data di proprietà) ed Express Service Code (codice rapido di servizio). • Informazioni di sistema: mostra Memory Installed, Memory Available, Memory Speed, Memory

Opzione	Descrizione
	<p>Channels Mode, Memory Technology, DIMM A Size e DIMM B Size.</p> <ul style="list-style-type: none"> • Informazioni PCI: mostrano SLOT1. • Informazioni processore: mostra Processor Type, Core Count, Processor ID, Current Clock Speed, Minimum Clock Speed, Maximum Clock Speed, Processor L2 Cache, Processor L3 Cache, HT Capable e 64-Bit Technology. • Informazioni dispositivo: mostra SATA-0, SATA-1, LOM MAC Address, Video info, Audio Controller, Modem Controller, Wi-Fi Device, Cellular Device e Bluetooth Device. <p> N.B.: Poiché una parte di memoria è destinata al sistema, la Memory available (memoria disponibile) è minore della Memory installed (memoria installata). Alcuni sistemi operativi potrebbero non utilizzare tutta la memoria disponibile.</p>
Sequenza di avvio	<p>Questo elenco specifica l'ordine in cui il BIOS cerca i dispositivi durante la ricerca del sistema operativo da avviare. I dispositivi possono essere selezionati o deselezionati dall'elenco di avvio utilizzando le caselle di spunta a sinistra.</p> <ul style="list-style-type: none"> • Diskette Drive (Unità a dischetti) • UEFI: HDD • Legacy HDD • Controller di rete integrato (IPV) • USB Storage Device (Dispositivo di archiviazione USB) • Controller di rete integrato (IPV6) • CD/DVD/CD-RW Drive (Unità CD/DVD/CD-RW) • Controller di rete integrato (Portatile abilita, Desktop disabilita)
Boot List Option	<ul style="list-style-type: none"> • Riferimento • UEFI
Opzioni di avvio avanzate	Enable Legacy Option ROM (Abilita ROM opzione legacy)
Date/Time (Data/ora)	<p>Questa opzione gestisce la data e l'ora. Le modifiche alla data e all'ora hanno effetto immediato.</p> <ul style="list-style-type: none"> • GG /MM /AA • HH: MM: SS: A/P



Tabella 14. System Configuration (Configurazione del sistema)

Opzione	Descrizione
Integrated NIC	Questa opzione consente di controllare il controller LAN integrato.

Opzione	Descrizione
	<ul style="list-style-type: none"> Disabled (Disabilitato): la LAN integrata è spenta e non è visibile dal sistema operativo. Enabled (Abilitato): la LAN integrata è attiva. Enabled w/PXE (Abilitato con PXE, impostazione predefinita): la LAN integrata è abilitata (con PXE all'avvio). Enabled w/ImageServer (Abilitato con ImageServer): la LAN integrata è abilitata (con ImageServer all'avvio).
SATA Operation (Operatività SATA)	<p>Questa opzione consente di configurare la modalità di funzionamento del controller del disco rigido SATA integrato.</p> <ul style="list-style-type: none"> Disabled (Disabilitato): i comandi SATA sono nascosti. ATA: SATA è configurata per modalità ATA. AHCI (impostazione predefinita): il controller SATA è configurato per AHCI.
Unità	<p>Questa opzione consente di abilitare o disabilitare più dispositivi presenti nel sistema. I dispositivi sono abilitati per impostazione predefinita.</p> <ul style="list-style-type: none"> SATA-0 SATA-1
SMART Reporting (Reportistica SMART)	<p>Questo campo controlla se gli errori del disco rigido per le unità integrate vengono riportati durante l'avvio del sistema. Questa tecnologia è parte delle specifiche SMART (Self Monitoring Analysis and Reporting Technology, Tecnologia di automonitoraggio, analisi e reportistica).</p> <ul style="list-style-type: none"> Enable SMART Reporting (Attiva reportistica SMART): questa opzione è disattivata per impostazione predefinita.
USB Configuration (Configurazione USB)	<p>Questo campo configura il controller USB integrato. Se Boot Support è abilitato, il sistema può avviare qualsiasi tipo di USB Mass Storage Devices (HDD, memory key, floppy).</p> <p>Se la porta USB è abilitata, il dispositivo collegato a questa porta è abilitato e disponibile per l'operazione di sistema.</p> <p>Se la porta USB è disabilitata, l'operazione di sistema non riesce a individuare alcun dispositivo collegato a questa porta.</p> <ul style="list-style-type: none"> Enable Boot Support (Attiva supporto avvio) Enable Front/Rear Dual USB 3.0 Ports (Abilita porte USB 3.0 doppie anteriore/posteriore) Enable Rear Quad USB 2.0 Ports (2x2.0) (Abilita porte USB 2.0 quad posteriori)
Audio	<p>Questo campo consente di abilitare l'audio.</p> <p>Enable Audio (Abilita audio)</p>
Miscellaneous Devices (Dispositivi diversi)	<p>Consente di abilitare o disabilitare i vari dispositivi sul sistema:</p> <ul style="list-style-type: none"> Enable/Disable Microphone (Abilita/disabilita microfono) Enable/Disable Camera (Abilita/disabilita videocamera) Enable/Disable Media Card (Abilita/disabilita scheda multimediale)

Tabella 15. Security

Opzione	Descrizione
Admin Password	<p>Questo campo consente di impostare, modificare o eliminare la password (a volte chiamata password della configurazione) dell'amministratore (admin). La password admin abilita una serie di funzionalità di sicurezza.</p> <p>L'unità non possiede una password predefinita.</p> <ul style="list-style-type: none"> • Inserire la vecchia password • Inserire la nuova password • Confermare la nuova password <p>Fare clic su OK dopo aver inserito le informazioni relative alla password.</p>
System Password	<p>Permette di impostare, modificare o eliminare la password del computer (precedentemente chiamata password primaria).</p> <p>L'unità non possiede una password predefinita.</p> <ul style="list-style-type: none"> • Inserire la vecchia password • Inserire la nuova password • Confermare la nuova password <p>Fare clic su OK dopo aver inserito le informazioni relative alla password.</p>
Internal HDD-0 Password (Password HDD-0 interna)	<p>Consente di impostare, modificare o eliminare la password sul disco rigido interno del sistema (HDD). Le modifiche apportate correttamente a questa password sono implementate immediatamente.</p> <p>L'unità non possiede una password predefinita.</p> <ul style="list-style-type: none"> • Inserire la vecchia password • Inserire la nuova password • Confermare la nuova password <p>Fare clic su OK dopo aver inserito le informazioni relative alla password.</p>
Strong Password (Password sicura)	<p>Enable strong password (Abilita password sicura): questa opzione è disabilitata per impostazione predefinita.</p>
Password Configuration (Configurazione password)	<p>Questo campo controlla il numero minimo e massimo di caratteri consentiti per la password admin e di sistema.</p> <ul style="list-style-type: none"> • Min password amministratore • Max password amministratore • Min password del sistema • Max password del sistema
Password Bypass	<p>Consente di ignorare i messaggi per la System Password (password del sistema) e la password HDD interna durante un riavvio del sistema.</p> <ul style="list-style-type: none"> • Disabled (Disabilitato, impostazione predefinita): il sistema richiederà sempre le password del sistema e HDD interne, se impostate. • Reboot Bypass (Ignora al riavvio) - Ignora i messaggi relativi alla password al riavvio (avvio a caldo).

Opzione	Descrizione
	 N.B.: Il sistema richiederà sempre le password del sistema e HDD interne se acceso dopo essere stato spento (avvio a freddo). Inoltre, richiederà sempre password su qualsiasi HDD di alloggiamento dei moduli presente.
Password Change	<p>Consente di determinare se sono concesse modifiche alle password del sistema e del disco rigido quando è impostata una password amministratore.</p> <ul style="list-style-type: none"> • Allow Non-Admin Password Changes (Consenti modifica della password non dell'admin, impostazione predefinita)
TPM Security	<p>Questa opzione consente di controllare se il Modulo di piattaforma fidata (TPM) nel sistema è abilitato e visibile al sistema operativo.</p> <ul style="list-style-type: none"> • TPM Security (Sicurezza TPM, disabilitata per impostazione predefinita) • Clear (Cancella) • TPM ACPI Support (Supporto ACPI TPM) • TPM PPI Deprovision Override • TPM PPI Provision Override <p> N.B.: Le opzioni di attivazione, disattivazione e cancellazione non sono influenzate se si caricano i valori predefiniti del programma di configurazione. Le modifiche a questa opzione vengono applicate immediatamente.</p>
Computrace	<p>Questo campo consente di attivare o disattivare l'interfaccia del modulo BIOS del Computrace Service (Servizio Computrace) opzionale da Absolute Software.</p> <ul style="list-style-type: none"> • Deactivate (Disattivare, impostazione predefinita) • Disable (Disattiva) • Activate (Attiva)
Chassis Intrusion	<p>Questo campo controlla l'opzione Chassis Intrusion.</p> <ul style="list-style-type: none"> • Disable (Disattiva) • Enable (Abilita, impostazione predefinita) • On-Silent (Silenzioso)
CPU XD Support	<p>Consente di abilitare o disabilitare la modalità disabilitazione esecuzione del processore.</p> <ul style="list-style-type: none"> • Enable CPU XD Support (Consenti supporto XD della CPU, impostazione predefinita)
OROM Keyboard Access (Accesso tastiera OROM)	<p>Permette di determinare se accedere alle schermate di configurazione Opzione memoria di sola lettura (OROM) tramite tasti a scelta rapida durante l'avvio. Queste impostazioni impediscono l'accesso a Intel RAID (CTRL+I) o Intel Management Engine BIOS Extension (CTRL+P/F12).</p> <ul style="list-style-type: none"> • Enable (Abilita) - L'utente può entrare nelle schermate di configurazione OROM tramite il tasto di scelta rapida. • One-Time Enable (Abilita una volta): l'utente può accedere alle schermate di configurazione OROM tramite il tasto a scelta rapida durante l'avvio successivo. Dopo il riavvio, l'impostazione cambierà in disabilitata.

Opzione	Descrizione
	<ul style="list-style-type: none"> Disable (Disabilita): l'utente non può accedere alle schermate della configurazione OROM tramite il tasto a scelta rapida.
Admin Setup Lockout (Blocca configurazione amministratore)	<p>Consente di abilitare o disabilitare l'opzione per avviare una configurazione quando una password admin è impostata</p> <ul style="list-style-type: none"> Enable Admin Setup Lockout (Abilita blocco configurazione amministratore, impostazione predefinita)

Tabella 16. Secure Boot (Avvio sicuro)



Opzione	Descrizione
Secure Boot (Avvio sicuro)	Consente di abilitare/disabilitare l'avvio sicuro.
Expert Key Management (Gestione chiavi esperta)	<p>Consente di scegliere tra Expert Key Management e Custom Mode Key Management.</p> <ul style="list-style-type: none"> Expert Key Management (Gestione chiavi esperta) Enable Custom Mode (Abilita modalità personalizzata) Custom Mode Key Management (Gestione chiave modalità personalizzata) PK KEK db dbx

Tabella 17. Prestazioni

Opzione	Descrizione
Multi Core Support (Supporto multi-core)	<p>Specifica se il processo avrà uno o tutti i core abilitati. Le prestazioni di alcune applicazioni miglioreranno con i core aggiuntivi.</p> <ul style="list-style-type: none"> All (Tutto, impostazione predefinita) 1 2
Intel SpeedStep	<p>Consente di abilitare o disabilitare la modalità Intel SpeedStep del processore.</p> <ul style="list-style-type: none"> Enable Intel SpeedStep (Abilita Intel SpeedStep) (selezionato per impostazione predefinita)
C States Control (Controllo stati C)	<p>Consente di attivare o disattivare gli stati di standby del processore aggiuntivi.</p> <ul style="list-style-type: none"> C states (Stati di C, impostazione predefinita)
Intel TurboBoost	<p>Consente di abilitare o disabilitare la modalità Intel TurboBoost del processore.</p> <ul style="list-style-type: none"> Enable Intel TurboBoost (Abilita Intel TurboBoost, impostazione predefinita): consente al driver Intel TurboBoost di aumentare le prestazioni della CPU o del processore grafico.
Hyperthread Control	Questa opzione consente di abilitare e disabilitare l'Hyperthread Control.

Opzione	Descrizione
	<ul style="list-style-type: none"> Hyperthread Control (selezionato per impostazione predefinita)
HDD Protection Support (Supporto HDD Protection)	Consente di abilitare o disabilitare la scheda di protezione dell'unità del disco rigido. HDD Protection Card (Scheda di protezione HDD) - Abilita/disabilita

Tabella 18. Power Management (Gestione del risparmio di energia)

Opzione	Descrizione
AC Recovery	<p>Specifica come il computer risponderà quando viene applicata l'alimentazione c.a. dopo una perdita di corrente. È possibile impostare il recupero della c.a. a:</p> <ul style="list-style-type: none"> Power Off (Spento, impostazione predefinita) Acceso Ultimo stato di alimentazione
Auto On Time (Ora accensione automatica)	<p>Questa opzione imposta l'orario del giorno in cui si desidera l'accensione automatica del sistema. L'orario viene registrato nel formato di 12 ore (ore:minuti:secondi). L'orario di accensione può essere modificato digitando i valori nei campi orario e A.M./P.M.</p> <ul style="list-style-type: none"> Disabled (Disabilitato): il sistema non si avvierà automaticamente. Every Day (Ogni giorno): il sistema si avvierà ogni giorno all'orario specificato sopra. Weekdays (Giorni della settimana): il sistema si avvierà tra lunedì e venerdì all'orario specificato sopra. Select Days (Seleziona giorni): il sistema si avvierà nei giorni selezionati all'orario specificato sopra. <p>Non era</p> <p> N.B.: Questa funzionalità non funziona se il computer viene spento con una multipresa o un limitatore di sovratensione o se l'opzione Auto Power è impostata su disabilitato.</p>
Deep Sleep Control	<p>Consente di definire i controlli quando è abilitata la modalità Deep Sleep.</p> <ul style="list-style-type: none"> Disabled (Disattivato) Abilitato solo in S5 Abilitato in S4 e S5 <p>Questa opzione è disabilitata per impostazione predefinita.</p>
Fan Control Override	<p>Controlla la velocità della ventola di sistema.</p> <ul style="list-style-type: none"> Fan Control Override (Ignora controllo ventola, non selezionato) <p> N.B.: Quando è abilitata, la ventola funziona alla velocità massima.</p>
USB Wake Support	<p>Questa opzione consente di abilitare i dispositivi USB all'attivazione del sistema dallo standby.</p> <ul style="list-style-type: none"> Enable USB Wake Support (Abilita supporto riattivazione USB, non selezionato per impostazione predefinita)

Opzione	Descrizione
Wake on LAN/WLAN (Attivazione LAN/WLAN)	<p>Questa opzione consente al computer di accendersi dallo stato di spento se attivato da un segnale LAN speciale. L'attivazione dallo stato di standby non è influenzata da questa impostazione e deve essere abilitata nel sistema operativo. Questa funzionalità si attiva solo quando il computer è collegato all'alimentatore c.a. Le opzioni variano in base al fattore di forma.</p> <ul style="list-style-type: none"> • Disabled (Disabilitata, impostazione predefinita): non consente al sistema di accendersi attraverso speciali segnali LAN quando riceve un segnale di attivazione dalla LAN o dalla LAN wireless. • Solo LAN: consente al sistema di essere accesso da segnali LAN speciali. • WLAN Only (Solo WLAN): consente al sistema di essere accesso da speciali segnali WLAN. • LAN or WLAN (LAN o WLAN): consente al sistema di essere accesso da speciali segnali LAN o WLAN.
Block Sleep (Sospensione del blocco)	<p>Questa opzione consente di bloccare l'immissione per sospendere (stato S3) in un ambiente di sistema operativo.</p> <ul style="list-style-type: none"> • Block Sleep (S3 state) (Sospensione del blocco stato S3): questa opzione è disabilitata per impostazione predefinita

Tabella 19. Comportamento POST

Opzione	Descrizione
Numlock LED	<p>Specifica se l'opzione Bloc Num può essere abilitata all'avvio del sistema.</p> <ul style="list-style-type: none"> • Enable Numlock (Abilita Bloc Num, impostazione predefinita)
Keyboard Errors (Errori tastiera)	<p>Questo campo specifica se eventuali errori relativi alla tastiera sono riportati o meno al suo avvio.</p> <ul style="list-style-type: none"> • Enable Keyboard Error Detection (Abilita rilevamento errori tastiera, impostazione predefinita)
POST Hotkeys (Tasti POST)	<p>Specifica se la schermata di accesso visualizza un messaggio che indica che la sequenza di pressione dei tasti necessaria per entrare nel menu delle opzioni di avvio del BIOS.</p> <ul style="list-style-type: none"> • Enable F12 Boot Option menu (Abilita menu delle opzioni di avvio F12, impostazione predefinita)
Fastboot (Avvio veloce)	<p>Questa opzione può accelerare il processo di avvio ignorando alcune fasi di compatibilità.</p> <ul style="list-style-type: none"> • Minimal (Minimo) • Thorough (Completo) • Automatica

Tabella 20. Supporto di virtualizzazione

Opzione	Descrizione
Virtualization (Virtualizzazione)	<p>Questa opzione specifica se un VMM (Virtual Machine Monitor, Monitor di una macchina virtuale) può utilizzare capacità hardware aggiuntive offerte dalla tecnologia Intel Virtualization.</p> <ul style="list-style-type: none"> • Enable Intel Virtualization Technology (Abilita Intel Virtualization Technology, impostazione predefinita)
VT for Direct I/O (VT per I/O diretto)	<p>Abilita o disabilita l'utilizzo da parte del monitor di macchina virtuale (VMM) delle funzionalità hardware aggiuntive fornite dalla tecnologia Intel Virtualization per l'I/O diretto.</p> <ul style="list-style-type: none"> • Enable Intel VT for Direct I/O (Attiva Intel VT per I/O diretto, impostazione predefinita)
Esecuzione fidata	<p>Questa opzione specifica se un Monitor di macchina virtuale misurata (MVMM) può utilizzare le funzionalità hardware aggiuntive fornite da Intel Trusted Execution Technology. Le tecnologie TPM Virtualization e Virtualization per I/O diretto devono essere abilitate per usare questa funzione.</p> <ul style="list-style-type: none"> • Trusted Execution (Esecuzione fidata): questa opzione è disabilitata per impostazione predefinita.

Tabella 21. Wireless

Opzione	Descrizione
Wireless Device Enable (Attiva dispositivi wireless)	<p>Questa opzione consente di abilitare o disabilitare i dispositivi wireless interni.</p> <ul style="list-style-type: none"> • WLAN • Bluetooth

Tabella 22. Manutenzione

Opzione	Descrizione
Service Tag	Visualizza il Numero di servizio del computer.
Asset Tag	Consente di creare un asset tag di sistema, se non è già impostato. Questa opzione non è impostata per impostazione predefinita.
SERR Messages	<p>Questo campo controlla il meccanismo del messaggio SERR. Alcune schede grafiche richiedono la disattivazione del meccanismo del messaggio SERR.</p> <ul style="list-style-type: none"> • Enable SERR Messages (Abilita messaggio SERR, impostazione predefinita)

Tabella 23. ImageServer

Opzione	Descrizione
Lookup Method	<p>Specifica il modo in cui ImageServer cerca l'indirizzo del server.</p> <ul style="list-style-type: none"> • IP statico • DNS (impostazione predefinita)









Opzione	Descrizione
	<p> N.B.: Questo campo non è rilevante quando il controllo Integrated NIC (NIC Integrato) nel gruppo System Configuration (configurazione del sistema) è impostato su Enabled with ImageServer (Abilitato con ImageServer).</p>
ImageServer IP	<p>Specifica l'indirizzo IP statico principale di ImageServer con cui comunica il software del client. L'indirizzo IP predefinito è 255.255.255.255.</p> <p> N.B.: Questo campo non è rilevante quando il controllo Integrated NIC (NIC Integrato) nel gruppo System Configuration (configurazione del sistema) è impostato su Enabled with ImageServer (Abilitato con ImageServer) e quando Lookup Method (Metodo di ricerca) è impostato su Static IP (IP Statico).</p>
ImageServer Port	<p>Specifica la porta IP primaria di ImageServer, utilizzata dal client per comunicare. La porta predefinita è 06910.</p> <p> N.B.: Questo campo non è rilevante quando il controllo Integrated NIC (NIC Integrato) nel gruppo System Configuration (configurazione del sistema) è impostato su Enabled with ImageServer (Abilitato con ImageServer).</p>
Client DHCP	<p>Specifica il modo in cui il client ottiene l'indirizzo IP.</p> <ul style="list-style-type: none"> • IP statico • DHCP (impostazione predefinita) <p> N.B.: Questo campo non è rilevante quando il controllo Integrated NIC (NIC Integrato) nel gruppo System Configuration (configurazione del sistema) è impostato su Enabled with ImageServer (Abilitato con ImageServer).</p>
Client IP	<p>Specifica l'indirizzo IP statico del client. L'indirizzo IP predefinito è 255.255.255.255.</p> <p> N.B.: Questo campo non è rilevante quando il controllo Integrated NIC (NIC Integrato) nel gruppo System Configuration (configurazione del sistema) è impostato su Enabled with ImageServer (Abilitato con ImageServer) e quando il DHCP del client è impostato su Static IP (IP Statico).</p>
Maschera di sottorete del client	<p>Specifica la maschera di sottorete del client. L'impostazione predefinita è 255.255.255.255.</p> <p> N.B.: Questo campo non è rilevante quando il controllo Integrated NIC (NIC Integrato) nel gruppo System Configuration (configurazione del sistema) è impostato su Enabled with ImageServer (Abilitato con ImageServer) e quando il DHCP del client è impostato su Static IP (IP Statico).</p>
Client Gateway	<p>Specifica l'indirizzo IP gateway del client. L'impostazione predefinita è 255.255.255.255.</p> <p> N.B.: Questo campo non è rilevante quando il controllo Integrated NIC (NIC Integrato) nel gruppo System Configuration (configurazione del sistema) è impostato su Enabled with ImageServer (Abilitato con ImageServer) e quando il DHCP del client è impostato su Static IP (IP Statico).</p>
License Status	<p>Visualizza lo stato corrente della licenza.</p>

Tabella 24. Registri di sistema

Opzione	Descrizione
BIOS events (Eventi BIOS)	Mostra il registro eventi del sistema e consente di cancellare il registro. <ul style="list-style-type: none">• Cancella registro

Updating the BIOS

It is recommended to update your BIOS (system setup), on replacing the system board or if an update is available. For laptops, ensure that your computer battery is fully charged and connected to a power outlet

1. Re-start the computer.
2. Go to dell.com/support.
3. Enter the **Service Tag** or **Express Service Code** and click **Submit**.
 -  **NOTE:** To locate the Service Tag, click **Where is my Service Tag?**
 -  **NOTE:** If you cannot find your Service Tag, click **Detect My Product**. Proceed with the instructions on screen.
4. If you are unable to locate or find the Service Tag, click the Product Category of your computer.
5. Choose the **Product Type** from the list.
6. Select your computer model and the **Product Support** page of your computer appears.
7. Click **Get drivers** and click **View All Drivers**.
The Drivers and Downloads page opens.
8. On the Drivers and Downloads screen, under the **Operating System** drop-down list, select **BIOS**.
9. Identify the latest BIOS file and click **Download File**.
You can also analyze which drivers need an update. To do this for your product, click **Analyze System for Updates** and follow the instructions on the screen.
10. Select your preferred download method in the **Please select your download method below window**; click **Download File**.
The **File Download** window appears.
11. Click **Save** to save the file on your computer.
12. Click **Run** to install the updated BIOS settings on your computer.
Follow the instructions on the screen.

System and Setup Password

You can create a system password and a setup password to secure your computer.

Password Type	Description
System password	Password that you must enter to log on to your system.
Setup password	Password that you must enter to access and make changes to the BIOS settings of your computer.

 **ATTENZIONE:** The password features provide a basic level of security for the data on your computer.

 **ATTENZIONE:** Anyone can access the data stored on your computer if it is not locked and left unattended.

 **N.B.:** Your computer is shipped with the system and setup password feature disabled.

Assigning a System Password and Setup Password

You can assign a new **System Password** and/or **Setup Password** or change an existing **System Password** and/or **Setup Password** only when **Password Status** is **Unlocked**. If the Password Status is **Locked**, you cannot change the System Password.

 **N.B.:** If the password jumper is disabled, the existing System Password and Setup Password is deleted and you need not provide the system password to log on to the computer.

To enter a system setup, press <F2> immediately after a power-on or re-boot.

1. In the **System BIOS** or **System Setup** screen, select **System Security** and press <Enter>. The **System Security** screen appears.
2. In the **System Security** screen, verify that **Password Status** is **Unlocked**.
3. Select **System Password**, enter your system password, and press <Enter> or <Tab>. Use the following guidelines to assign the system password:
 - A password can have up to 32 characters.
 - The password can contain the numbers 0 through 9.
 - Only lower case letters are valid, upper case letters are not allowed.
 - Only the following special characters are allowed: space, ("), (+), (,), (-), (.), (/), (:), (I), (\), (l), (').

Re-enter the system password when prompted.

4. Type the system password that you entered earlier and click **OK**.
5. Select **Setup Password**, type your system password and press <Enter> or <Tab>. A message prompts you to re-type the setup password.
6. Type the setup password that you entered earlier and click **OK**.
7. Press <Esc> and a message prompts you to save the changes.
8. Press <Y> to save the changes. The computer reboots.

Modifica o eliminazione di una password esistente e/o della password del sistema.

Assicurarsi che **Password Status** (Stato password) sia sbloccato (nella configurazione del sistema) prima di provare ad eliminare o modificare la password del sistema esistente e/o la password del sistema. Non è possibile eliminare o modificare una password esistente o di configurazione, se **Password Status** (Stato password) è bloccato.

Per entrare nella configurazione del sistema, premere <F2> immediatamente dopo l'accensione o il riavvio.

1. Nella schermata **System BIOS** (Bios di sistema) oppure **System Setup** (configurazione del sistema), selezionare **System Security** (Protezione del sistema) e premere <Invio>. La schermata **System Security** (Protezione del sistema) viene mostrata.
2. Nella schermata **System Security** (Protezione del sistema), verificare che **Password Status** (Stato password) sia **Unlocked** (Sbloccato).
3. Selezionare **System Password** (Password del sistema), dopo aver alterato o eliminato la password del sistema esistente e premere <Invio> o <Tab>.
4. Selezionare **System Password** (Password del sistema), dopo aver alterato o eliminato la password della configurazione esistente e premere <Invio> o <Tab>.

 **N.B.:** Se vengono modificate la password del sistema e/o della configurazione, reinserire la nuova password quando richiesto. Se vengono eliminate la password del sistema e/o la password della configurazione, confermare l'eliminazione quando richiesto.

5. Premere <Esc> e un messaggio suggerisce di salvare i cambiamenti.
6. Premere <Y> per salvare le modifiche e uscire dalla configurazione del sistema.
Il computer si riavvia.

Diagnostica

Se si verificano dei problemi con il computer, avviare la diagnostica ePSA prima di contattare Dell per assistenza tecnica. Lo scopo di avviare la diagnostica è di testare l'hardware del computer senza richiedere equipaggiamento aggiuntivo o rischiare un'eventuale perdita dei dati. Se non si riesce a risolvere il problema, il personale di assistenza e supporto può utilizzare i risultati di diagnostica per aiutare a risolvere il problema.

 **N.B.:** Prima di procedere, scaricare e installare la versione del BIOS più recente su support.dell.com

Diagnostica della valutazione del sistema di pre avvio (ePSA)

La diagnostica ePSA (conosciuta anche come diagnostica di sistema) esegue un controllo completo dell'hardware. L'ePSA viene inserita nel BIOS e avviata dal BIOS internamente. La diagnostica di sistema inserita fornisce una serie di opzioni per dispositivi particolari o gruppi di servizi che consentono di:

- Eseguire i test automaticamente oppure in modalità interattiva.
- Ripetere i test
- Mostrare o salvare i risultati dei test.
- Scorrere i test in modo da familiarizzare con opzioni di test aggiuntive per fornire ulteriori informazioni sui dispositivi.
- Visualizzare i messaggi di stato che informano se i test sono stati completati con successo.
- Visualizzare i messaggi di errore che informano dei problemi incontrati durante l'esecuzione del test.

 **ATTENZIONE:** Utilizzare la diagnostica di sistema per testare esclusivamente il computer personale. L'utilizzo di questo programma con altri computer potrebbe causare risultati non validi oppure messaggi di errore.

 **N.B.:** Alcuni test per dispositivi specifici richiedono l'interazione dell'utente. Assicurarsi sempre di essere presenti al terminale del computer durante l'esecuzione del test di diagnostica.

1. Accendere il computer.
2. Per quando riguarda l'avvio del computer, premere il tasto <F12> quando appare il logo Dell.
3. Sullo schermo del menu di avvio, selezionare l'opzione **Diagnostica** (Diagnostica).
La finestra **Enhanced Pre-boot System Assessment** (Valutazione del sistema di Pre-Boot) viene mostrata, elencando tutti i dispositivi rilevati nel computer. La diagnostica inizia ad avviare i test su tutti i dispositivi rilevati.
4. Se si desidera eseguire un test di diagnostica su un dispositivo specifico, premere <Esc> e fare clic su **Yes** (Sì) per fermare il test di diagnostica.
5. Selezionare il dispositivo dal pannello sinistro e fare clic su **Run Tests** (Esegui i test).
6. In caso di problemi, viene visualizzato un messaggio di errore.
Annotare il codice di errore e contattare Dell.

Autotest integrato dell'alimentatore

Questo computer è fornito insieme a un autotest integrato dell'alimentatore (BIST) che aiuta nella risoluzione dei problemi.

Tutte le unità di alimentazione includono la capacità di autotest in modalità di isolamento. In cima all'unità dove è collocato il connettore di alimentazione sono collocati il pulsante per il test e un LED.





I clienti possono testare le condizioni del sistema di alimentazione premendo il pulsante del test. Il pulsante è illuminato da un segnale nell'alimentazione chiamato Power_Good (PG). Quando i binari +3,3v, +5v, and +12v sono verso l'alto e rientrano nelle specifiche, il segnale PG si accende illuminando il LED dell'autotest. Rimuovendo il cavo collegato a unità che non passano questo test, è possibile isolare la causa del fallimento a un dispositivo attaccato dell'alimentatore. Ad esempio, se il LED dell'autotest non si illumina quando viene premuto il bottone, è possibile rimuovere i connettori dai dispositivi e rieseguire i test. Se i LED del PG sono illuminati, uno dei dispositivi attaccati è rimpicciolito e tenuto nell'alimentatore. SE IL LED non si illumina, l'alimentatore è difettoso.

Risoluzione dei problemi sul computer

È possibile eseguire la risoluzione dei problemi sul computer utilizzando indicatori come indicatori luminosi di diagnostica, codici bip e messaggi di errore durante le operazioni del computer.

Informazioni importanti

-  **N.B.:** Evitare di utilizzare il touchscreen in ambienti polverosi, caldi o umidi.
-  **N.B.:** Un'improvvisa variazione della temperatura può causare condensa sulla superficie interna dello schermo in vetro, che scompare dopo breve e non compromette il normale utilizzo.

Codici LED di alimentazione diagnostici

Gli stati dei LED di alimentazione, vengono mostrati nella seguente tabella.

-  **N.B.:** I LED diagnostici fungono solo da indicatori dell'avanzamento del processo POST. Questi LED non indicano il problema che ha causato l'interruzione della routine POST.

LED di alimentazione	Descrizione
Spento	L'alimentazione è spenta. Il LED è vuoto.
Ambra lampeggiante	Stato iniziale del LED all'accensione. Fare riferimento alla seguente tabella per suggerimenti riguardo la diagnostica del LED di alimentazione ambra lampeggiante e possibili guasti.
Ambra fisso	Secondo stato del LED all'accensione. Indica che il segnale POWER_GOOD è attivo.
Bianco lampeggiante	Il sistema è uno stato di scarsa alimentazione. Non indica una condizione di difetto.
Bianco fisso	Il computer è in stato di alimentazione attiva.

Il pattern color ambra lampeggiante del LED di alimentazione consente di determinare alcuni guasti, come mostrato di seguito. Il pattern lampeggiante dei LED color ambra è il seguente: il pattern è 2 o 3 lampeggiamenti seguiti da una breve pausa, quindi X lampeggiamenti fino a un massimo di 7. Il pattern ripetuto ha una pausa lunga inserita al centro. Ad esempio, 2,3 = 2 lampeggiamenti ambra, breve pausa, 3 lampeggiamenti ambra seguiti da una lunga pausa, e la sequenza viene quindi ripetuta.

LED di alimentazione ambra lampeggiante	Descrizione del problema
2.1	La scheda madre potrebbe essere difettosa.
2.2	La scheda madre, l'alimentatore oppure il cavo dell'alimentatore potrebbero essere difettosi.
2.3	La scheda madre, la memoria o il processore potrebbero essere difettosi.
2.4	La batteria pulsante potrebbe essere difettosa.

LED di alimentazione ambra lampeggiante	Descrizione del problema
2.5	Il sistema potrebbe essere in modalità recupero. Scaricare e installare l'ultimo BIOS da support.dell.com/support .
2.6	Il processore potrebbe essere difettoso.
2.7	La memoria potrebbe essere difettosa. Resettare la memoria o installare un modulo della memoria diverso.
3.1	Il dispositivo video o il sottosistema potrebbero essere difettosi.
3.2	Il sottosistema video potrebbe essere difettoso.
3.3	Non è stato rilevato nessun modulo della memoria.
3.4	Il dispositivo di archiviazione potrebbe essere difettoso.
3.5	La memoria potrebbe non essere compatibile.
3.6	La scheda di sistema potrebbe essere difettosa.
3.7	La memoria è stata rilevata ma con una configurazione non valida.

Codici bip

Lo schema del bip 1-3-2 (1 bip, poi 3 bip, quindi 2 bip) indica che il computer ha riscontrato un problema relativo alla memoria. A volte la risistemazione dei moduli di memoria potrebbe risolvere gli errori del codice bip.

Messaggi di errore

Messaggio	Descrizione
Alert! Previous attempts at booting this system have failed at checkpoint [nnnn]. For help in resolving this problem, please note this checkpoint and contact Dell Technical Support. (Avviso! Tentativi precedenti all'avvio del sistema sono falliti al checkpoint [nnnn]. Per risolvere il problema, annotare questo checkpoint e contattare l'Assistenza tecnica Dell).	Il computer non è riuscito a completare la routine di avvio tre volte consecutive per lo stesso errore. Contattare Dell e comunicare il codice checkpoint (nnnn) al tecnico dell'assistenza

Messaggio	Descrizione
System fan failure (Guasto alla ventola di sistema)	Possible fan failure (Possibile guasto alla ventola)
CPU fan failure (Guasto alla ventola della CPU)	Possible CPU fan failure (Possibile guasto alla ventola della CPU)
Hard-disk drive failure (Guasto al disco rigido)	Possible hard drive failure during POST (Possibile guasto al disco rigido durante il POST).
Hard-disk drive read failure Errore nella lettura del disco rigido	Possible hard drive failure during boot tes. (Possibile guasto del disco rigido durante il testo di riavvio).
Keyboard failure (Guasto alla tastiera)	Un cavo o un connettore può essere allentato, oppure la tastiera o il controller di tastiera/ mouse potrebbero essere difettosi.
RTC resettato, Setup BIOS predefinito caricato. Premere il tasto F1 per continuare, F2 per eseguire l'utility di configurazione.	Il ponticello RTC potrebbe essere impostato in modo errato.
Nessun dispositivo di avvio disponibile	<p>Nessuna partizione riavviabile sul disco rigido, un cavo o un connettore è allentato, oppure non esiste un dispositivo riavviabile.</p> <ul style="list-style-type: none"> • Se il disco rigido corrisponde all'unità di avvio, accertarsi che i cavi siano collegati e che l'unità sia installata correttamente e partizionata come unità di avvio. • Accedere alla configurazione di sistema e accertarsi che le informazioni sulla sequenza di avvio siano corrette.
Nessun interrupt del timer tick	È possibile che un chip sulla scheda di sistema non funzioni correttamente.
USB over current error (Errore di sovracorrente all'USB)	Scollegare la periferica USB. La periferica USB ha bisogno di più alimentazione per funzionare correttamente. Usare una fonte di alimentazione esterna per collegare la periferica USB oppure, se la periferica ha due cavi USB, collegarli entrambi.
ATTENZIONE: SISTEMA DI MONITORAGGIO PERSONALE del disco rigido ha riportato che un parametro ha oltrepassato la sua serie di operazioni	S.M.A.R.T errore o possibile guasto all'unità del disco rigido. Contattare Dell e riferire il problema al tecnico dell'assistenza.

Messaggio	Descrizione
normali. Dell consiglia di eseguire regolarmente un backup dei dati. Un parametro fuori dalla norma potrebbe, o non, indicare un potenziale problema del disco rigido	

Specifiche tecniche



 **N.B.:** Le offerte possono variare a seconda del Paese. Per maggiori informazioni riguardanti la configurazione del computer, fare clic su Start  (icona Start), → **Guida e supporto tecnico**, quindi selezionare l'opzione per visualizzare le informazioni sul computer.

Tabella 25. System Information

Caratteristica	Specifiche
Tipo di processore	<ul style="list-style-type: none"> • Intel Dual Core • Serie Intel Core i3 • Serie Intel Core i5 • Serie Intel Core i7
Cache totale	Fino a 8 MB di cache in base al tipo di processore
Chipset	Chipset Intel Q77 Express

Tabella 26. Memoria

Caratteristica	Specifiche
Tipo	configurazione fino a 1600 MHz, unbuffered non-ECC, dual channel DDR3
Connettori	due connettori SODIMM DDR3 accessibili dall'interno
Capacità	2 GB, 4 GB e 8 GB
Memoria minima	2 GB
Memoria massima	16 GB

Tabella 27. Video

Caratteristica	Specifiche
Controller video (integrato)	Intel HD2000, HD2500, HD3000 o HD4000 (in base al processore selezionato)
Video Memory	memoria condivisa
Supporto per monitor esterno	VGA e HDMI

Tabella 28. Audio

Caratteristica	Specifiche
Controller	Altoparlanti Intel ad alta fedeltà con Waves MaxxAudio3
Altoparlante	altoparlanti da 8 ohm l'uno nel gruppo altoparlanti destro e sinistro (in media 5 W per canale)
Amplificatore dell'altoparlante interno	fino a 15 W per canale
Supporto interno per il microfono	doppio microfono digitale
Controlli volume	Pulsanti volume su/giù, menu di programmazione, tasti di controllo multimediale sulla tastiera

Tabella 29. Comunicazioni

Caratteristica	Specifiche
Adattatore di rete	Ethernet LAN 10/100/1000 Mbps sulla scheda di sistema.
Wireless	<ul style="list-style-type: none"> • semi mini-card (Wi-Fi b/g/n) - opzionale • combo semi mini-card (Bluetooth 4.0 e Wi-Fi b/g/n) - opzionale

Tabella 30. Schede

Caratteristica	Specifiche
Mini PCI Express	uno

Tabella 31. Schermo

Caratteristica	Specifiche
Tipo	WLED Full HD da 23 pollici
Risoluzione massima	1920 x 1080
Frequenza d'aggiornamento	60 Hz
Angolo operativo	170° (orizzontale) / 160° (verticale)
Passo pixel	0,2652 mm
Controlli	comandi visualizzati sullo schermo

Tabella 32. Unità

Caratteristica	Specifiche
disco rigido	un'unità SATA da 3,5 pollici o un'unità SATA da 2,5 pollici con supporto per adattatore
Unità ottica (opzionale)	un DVD-ROM, DVD+/- RW o combo con masterizzatore Blu-ray

Tabella 33. Porte e connettori

Caratteristica	Specifiche
Audio:	<ul style="list-style-type: none"> • Un connettore linea di uscita • porta singola per microfono/ingresso audio • una porta per cuffie
Adattatore di rete	un connettore RJ45
USB 2.0	quattro
USB 3.0	quattro
Video	connettore VGA a 15 piedini
HDMI	una porta di output a 19 piedini
Lettore di schede multimediali	Uno slot 8-in-1

Tabella 34. Alimentazione

Caratteristica	Specifiche
Frequenza	50 Hz – 60 Hz
Tensione	100 V c.a. – 240 V c.a.
Corrente di ingresso	
90 V c.a.	2,90 A max
180 V c.a.	1,45 A max
batteria pulsante	batteria pulsante al litio CR2032 da 3 V

Tabella 35. Fotocamera (opzionale)

Caratteristica	Specifiche
Risoluzione grafica	1,3 megapixel
Risoluzione video	HD (720p)
Angolo di visualizzazione diagonale	60 gradi
Angolo di rotazione	+1 grado - -10 gradi

Tabella 36. Piedistallo

Caratteristica	Specifiche
Inclinazione	Da –5 a 30 gradi
Piedistallo girevole	Da –5 a 60 gradi

Tabella 37. Dimensioni fisiche

Caratteristica	Specifiche
Larghezza	574,00 mm (22,60 in)
Altezza	440,40 mm (17,34 in)
Profondità:	
Senza piedistallo di base	68,00 mm (2,68 in)
Con piedistallo di base	220,00 mm (8,66 in)
Peso:	
Senza piedistallo di base	7,34 kg – 9,00 kg (16,18 lb – 19,84 lb)
Con piedistallo di base	9,34 kg – 11,20 kg (20,59 lb – 24,69 lb)
	 N.B.: Il peso del computer può variare a seconda della configurazione desiderata e della variabilità produttiva.
Senza piedistallo girevole	7,03 kg – 10,02 kg (15,49 lb – 22,09 lb)
Con piedistallo girevole	10,03 kg – 13,02 kg (22,11 lb – 28,70 lb)

Tabella 38. Controlli e indicatori

Caratteristica	Specifiche
Indicatore del pulsante di alimentazione	Indicatore bianco: se fisso indica che il computer è acceso; l'indicatore bianco lampeggiante indica che il computer è in standby.
Indicatore di attività del disco rigido	Indicatore bianco: se lampeggiante indica che il computer sta leggendo da o scrivendo dati sul disco rigido.
LED webcam	Indicatore bianco: l'indicatore bianco fisso indica che la webcam è accesa.
Pannello posteriore:	
Indicatore di integrità del collegamento sull'adattatore di rete integrato:	Verde: è presente una connessione funzionante da 10 Mbps tra la rete e il computer. Arancione: è presente una connessione funzionante da 100 Mbps tra la rete e il computer. Giallo: è presente una connessione funzionante da 1000 Mbps tra la rete e il computer. Spento (nessuna luce): il computer non rileva alcun collegamento fisico alla rete.
Indicatore di attività di rete sull'adattatore di rete integrato	Indicatore giallo: se lampeggiante indica che è presente attività di rete.
Indicatore di diagnostica dell'alimentatore	Indicatore verde: l'alimentatore è acceso e funzionante. È necessario collegare il cavo di alimentazione al connettore di

Caratteristica	Specifiche
	alimentazione (nella parte posteriore del computer) e alla presa elettrica.

Tabella 39. Ambiente

Caratteristica	Specifiche
Intervallo di temperatura:	
In funzione	Da 10 °C a 35 °C (da 50 °F a 95 °F)
Di magazzino	Da -40 °C a 65 °C (da -40 °F a 149 °F)
Umidità relativa (massima):	
In funzione	dal 10% al 90% (senza condensa)
Di magazzino	Dal 10% al 95% (senza condensa)
Vibrazione massima:	
In funzione	0,66 GRMS
Di magazzino	1,30 GRMS
Urto massimo:	
In funzione	110 G
Di magazzino	160 G
Altitudine:	
In funzione	Da -15,20 m a 3048 m (-50 ft a 10.000 ft)
Di magazzino	Da -15,20 a 10.668 m (da -50 piedi a 35.000 piedi)
Livello di inquinanti aerodispersi	G2 o inferiore secondo quanto definito dalla normativa ANSI/ISA-S71.04-1985

Come contattare Dell

Per contattare Dell per problemi relativi alla vendita, al supporto tecnico o al servizio clienti:

1. Visitare il sito Web support.dell.com.
2. Verificare il proprio paese nel menu a discesa **Choose a Country/Region** (Scegli un paese) nella parte inferiore della pagina.
3. Fare clic su **Contact Us** (Contattaci) nel lato sinistro della pagina.
4. Selezionare il collegamento appropriato dell'assistenza o del supporto in base alle proprie necessità.
5. Scegliere il metodo più comodo per contattare Dell.